



KATALOG PRODUKTÓW

WWW.BLACHOTRAPEZ.EU





Innowacja. Najwyższa jakość produktów. Kreowanie nowych wzorów użytkowych. To kluczowe aspekty rozwoju firmy BLACHOTRAPEZ. To również wartości, które od lat wyznaczają rytm codziennej pracy naszych fachowców. Jako lider w produkcji pokryć dachowych i elewacyjnych w Polsce, firma z ponad 50-letnim doświadczeniem, gwarantujemy najwyższą dbałość o proces produkcyjny. Dbamy o to by nasza praca była perfekcyjna na każdym etapie, już od projektu, poprzez dobór materiałów i kolorów, produkcję aż do samego montażu.

Materiały pokryciowe BLACHOTRAPEZU to precyzja w każdym szczególe i najwyższa jakość potwierdzona pisemną gwarancją, która może wynosić nawet do 60 lat. Za renomą wyrobów BLACHOTRAPEZU stoi również jakość surowców – firma współpracuje tylko z najlepszymi dostawcami i jest generalnym dystrybutorem najwyższej jakości powłok z huty thyssenkrupp Steel Europe.

Wszystko po to, aby razem z Państwem realizować marzenia o idealnym domu. Domu pokrytego pięknym, solidnym dachem, który zapewni bezpieczeństwo i komfort całej rodzinie.

FIRMA	03
BLACHODACHÓWKI	05
TREND	06
ESTIMA	08
ENIGMA	10
GERMANIA	12
GERMAN	14
TALIA	16
DIAMENT	18
KINGAS	20
JANOSIK	22
PANELE DACHOWE	25
Terrano	26
T-Panel	28
High-Tech	30
Retro 25, Retro 38	32
BLACHY TRAPEZOWE	35
T-7/T-7 PRO, T-14+, T-18	36
T-18+, T-20+	37
T-35+	41
T-50, T-55	42
KOLORY	44
MATERIAŁ WSADOWY	46
INNOWACJE	52
OBRÓBKI DEDYKOWANE	53
TRANSPORT	54



BLACHODACHÓWKI

LEKKIE POKRYCIE DACHOWE

Dachówki blaszane to uniwersalne pokrycie dachowe, które łatwo wpisują się w różne typy architektury. Są chętnie wybierane przez inwestorów zarówno w nowym budownictwie, jak i przy renowacji. Niewątpliwym atutem dachówki blaszanej jest jej wyjątkowa lekkość. Waga 1 m² to ok. 4 kg, czyli blisko 10 razy mniej niż tradycyjne dachówki ceramiczne. Lekkie pokrycie nie obciąża i nie narusza konstrukcji całego budynku. Dlatego też blachodachówki należą do najczęściej stosowanych pokryć dachowych w budynkach mieszkalnych, sakralnych, gospodarczych oraz użyteczności publicznej.

Projektowane na wzór klasycznych dachówek produkty z naszego portfolio, takie jak GERMANIA SIMETRIC, GERMAN SIMETRIC, TREND, DIAMENT, KINGAS, TALIA, ENIGMA, ESTIMA i JANOSIK łączą w sobie tradycję i nowoczesność.

Dzięki w pełni zautomatyzowanemu procesowi produkcji, który umożliwia cięcie blachy na wskazaną długość, możemy realizować najbardziej nietypowe zamówienia, ograniczając jednocześnie ilość odpadów.

Oferujemy blachodachówki w kilkunastu kolorach z powłoką poliestrową, PLADUR® EcoProtect z huty thyssenkrupp. Najwyższą jakość krycia zapewniają kompletne systemy elementów wykończeniowych, obróbek, blach płaskich, uszczelnień i mocowań.



PARAMETRY TECHNICZNE

Szerokość całkowita	~1215 mm
Szer. krycia rzecz.	1165 mm
Grubość wyrobu gotowego (stal)	0,5 mm
Min. długość arkusza	720 mm
Wys. stopnia - uskołu	30 mm
Długość stopnia - moduł	350 mm
Głębokość profilu	10 mm
Długość fali	233 mm

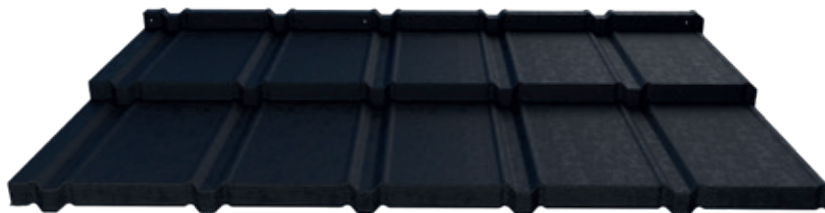

NOWOŚĆ

Dostępność w powłokach:



Pladur® Wrinkle Mat



Pladur® Relief IceCrystal



SUPERIOR HB



Poliester Standard mat (AM)



60 Pladur® Wrinkle Mat Plus

NOWOCZESNOŚĆ I PONAD CZASOWOŚĆ

Płaska dachówka blaszana Trend, została zaprojektowana z dbałością o najdrobniejsze detale. Z jednej strony to odwrócenie trendów, które wpisuje się w nowoczesne struktury architektoniczne, z drugiej strony to ponadczasowa płaska powierzchnia. Skromna elegancja i niekonwencjonalny charakter to połączenie, które zachwyci najbardziej wymagających klientów. To bezbłędna precyzja wykonania i nieskazitelný wygląd.

WSZECHSTRONNE ZASTOSOWANIE

Trend to ekonomiczne i praktyczne rozwiązanie. Prosty system montażu to tylko jedna z jego wielu zalet. Korzystny wpływ na ekonomiczność produktu ma niski profil, który gwarantuje szeroką powierzchnię krycia. Możliwości, których nie widać na pierwszy rzut oka zaskakują już na etapie projektu. Daj się zachwycić doskonałą płaską i harmonijną formą o wszechstronnym zastosowaniu.



thyssenkrupp



estima

PARAMETRY TECHNICZNE

Szerokość całkowita	~1191 mm
Szer. krycia rzecz.	1157 mm
Grubość wyrobu gotowego (stal)	0,5 mm
Grubość wyrobu gotowego (aluminium)	0,6 mm
Min. długość arkusza	720 mm
Maks. długość arkusza	4920 mm
Wys. stopnia - uskołu	35 mm
Długość stopnia - moduł	350 mm
Głębokość profilu	17,5 mm
Długość fali	289 mm

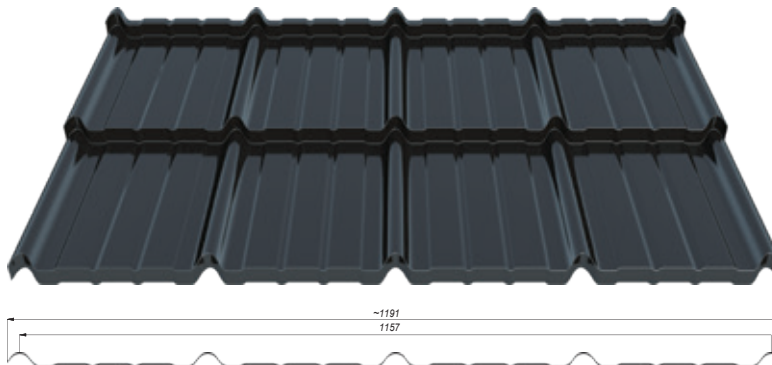

Dostępność w powłokach:



Pladur® Wrinkle Mat/
Pladur® RAL Premium



Pladur®
Relief IceCrystal



SUPERIOR HB



Super Poliester
R-MAT



Pladur®
Wrinkle Mat Plus



Aluminium
STUCCO / MAT



Poliester Standard RAL – połysk
/ Poliester Standard mat (AM)

Z SZACUNKU DLA INNOWACJI

ESTIMA – nowa, symetryczna płaska blachodachówka, powstała z materiałów gwarantujących jakość, bezpieczeństwo i komfort. Stworzona z myślą o najbardziej wymagających klientach. Dostępna jest w wielu kolorach i powłokach, dzięki czemu ma szerokie możliwości konfiguracyjne. W zależności od wyboru powłoki ochronnej, producent udziela na produkt gwarancji nawet do 60 lat. W spotkaniu z ESTIMĄ wrażenie solidności nasuwa się mimowolnie. Wzór bardzo dobrze wkomponuje się zarówno w proste, jak i bardziej skomplikowane konstrukcje dachowe.

ESTIMA

Materiały użyte do produkcji dachówki ESTIMA zapewniają trwałość oraz ochronę pokrycia domu przed działaniem czynników atmosferycznych m.in.: deszczu, śniegu czy wiatru.

Wysokość przetłoczenia wynosi 35 mm, a długość modułu 350 mm. Dzięki takiej konstrukcji blachodachówki są wyjątkowo sztywne i tworzą ciekawą formę. Dostępność w wersji modułowej to gwarant sprawnego transportu i jeszcze wygodniejszego montażu.



thyssenkrupp



ENIGMA

PARAMETRY TECHNICZNE

Szerokość całkowita	~1176 mm
Szer. krycia rzecz.	1100 mm
Grubość wyrobu gotowego (stal)	0,5 mm
Grubość wyrobu gotowego (aluminium)	0,6 mm
Min. długość arkusza	720 mm
Maks. długość arkusza	5970 mm
Wys. stopnia - uskoku	30 mm
Długość stopnia - moduł	350 mm
Głębokość profilu	26 mm
Długość fali	220 mm



zeskanuj kod QR i zobacz model 3D

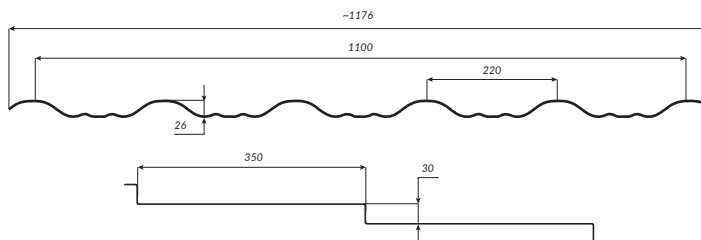

Dostępność w powłokach:



Pladur® Wrinkle Mat/
Pladur® RAL Premium



Pladur®
Relief IceCrystal



SUPERIOR HB



Super Poliester
R-MAT



60 Pladur®
Wrinkle Mat Plus



Poliester Standard RAL – połysk
/ Poliester Standard mat (AM)



Aluminium
STUCCO / MAT

ENIGMA

Enigma potrafi zaskoczyć nawet, gdy spodziewasz się niespodzianki. Pierwszym zaskoczeniem jest połączenie klasyki z nowoczesnością. Blachodachówka dostępna jest we wszystkich powłokach stosowanych w Blachotrapez, a dzięki tłoczeniu w systemie SPS połączonemu z powłoką Pladur Wrinkle Mat odbiorcy otrzymują, aż 60 lat pisemnej gwarancji. Symetryczny profil Enigmy należy do wyjątkowych i staje się szczególnie atrakcyjny w kolorach czarnym i ceglastym. Co ciekawe – Enigma została skrojona na miarę, zgodnie z oczekiwaniami najbardziej wymagających dekarzy – dzięki swojej symetrii można układać ją z lewej do prawej, z prawej do lewej i na cegielkę.

ZŁAMANY KOD DOSKONAŁOŚCI

Sposób ułożenia można dostosować do konkretnego dachu i według własnej inspiracji. Enigma nie przestaje zaskakiwać dekarzy, właścicieli domów oraz przechodniów oglądających dach z każdej perspektywy. Innowacyjna technologia usztywnienia arkuszy poprzez dolną półkę w połączeniu z pozostałymi cechami produktu czyni go obecnie bezkonkurencyjnym na rynku. Nie będzie natomiast zaskoczeniem to, co łączy wszystkie produkty firmy Blachotrapez – niezwykła staranność w doborze materiałów wysokiej jakości i dopasowaniu nowoczesnych rozwiązań technologicznych. Enigma w brawurowy sposób wpisuje się w kanon dachów dla wielu pokoleń.



thyssenkrupp



GERMANIA
simetric

PARAMETRY TECHNICZNE

Szerokość całkowita	~1215 mm
Szer. krycia rzecz.	1120 mm
Grubość wyrobu gotowego (stal)	0,5 mm
Grubość wyrobu gotowego (aluminium)	0,6 mm
Maks. długość arkusza	5970 mm
Wys. stopnia - uskoku	25/30 mm
Długość stopnia - modułu	350 mm
Głębokość profilu	20 mm



zeskanuj kod
QR i zobacz
model 3D

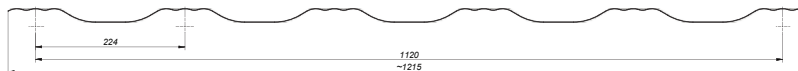

Dostępność w powłokach:



Pladur® Wrinkle Mat/
Pladur® RAL Premium



Pladur® Relief IceCrystal



SUPERIOR HB



Super Poliester
R-MAT



60 Pladur®
Wrinkle Mat Plus



Aluminium
STUCCO / MAT



Poliester Standard RAL - połysk
/ Poliester Standard mat (AM)

GERMANIA SIMETRIC

Z myślą o naszych Klientach dbamy o najwyższą jakość oferowanych produktów. Ich renomę potwierdza również jakość surowców, dostarczanych przez najlepsze światowe huty, takie jak: thyssenkrupp Steel Europe i TATA Steel oraz U.S. Steel. To właśnie użyty w produkcji materiał sprawia, że model blachodachówki GERMANIA SIMETRIC charakteryzuje się podwyższoną odpornością na ścieranie, zabrudzenia oraz korozję.

Projektując blachodachówkę GERMANIA SIMETRIC, postawiliśmy na elegancki wygląd, trwałość i ekonomię.

TRWAŁY I PIĘKNY DACH

Ten innowacyjny i wyjątkowy produkt wyróżnia się podwyższonym profilem i unikalnym potrójnym przetłoczeniem, nadając pokryciu wyrazisty, ponadczasowy charakter i nieszablonowy wygląd. Wzór użytkowy blachodachówki GERMANIA SIMETRIC podlega ochronie Urzędu ds. Harmonizacji w ramach rynku wewnętrznego Unii Europejskiej. Nr design: 002495606-0001.

Pisemna gwarancja na blachodachówkę, w zależności od rodzaju powłoki, może obejmować okres nawet do 60 lat.



thyssenkrupp



GERMAN
simetric



PARAMETRY TECHNICZNE

Szerokość całkowita	~1200 mm
Szer. krycia rzecz.	1144 mm
Grubość wyrobu gotowego (stal)	0,5 mm
Grubość wyrobu gotowego (aluminium)	0,6 mm
Maks. długość arkusza	5970 mm
Wys. stopnia - uskoku	30/40 mm
Długość stopnia - moduł	350 mm
Głębokość profilu	21 mm

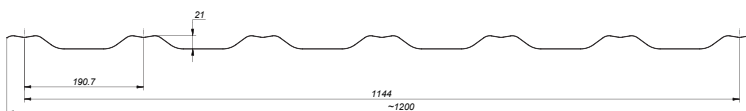
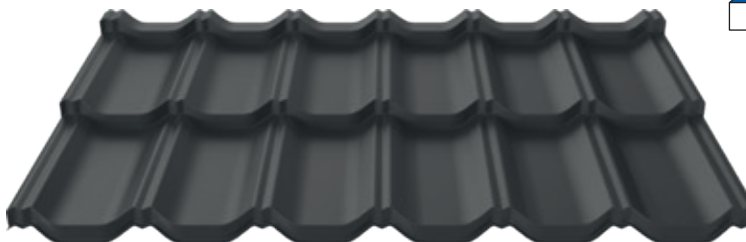

GERMAN 30/40

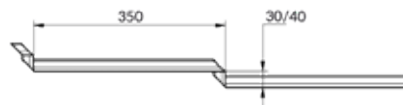

zeskanuj kod
QR i zobacz
model 3D

Dostępność w powłokach:



Pladur® Wrinkle Mat/
Pladur® RAL Premium



Pladur®
Relief IceCrystal



SUPERIOR HB



Super Poliester
R-MAT



60 Pladur®
Wrinkle Mat Plus



Aluminium
STUCCO / MAT



Poliester Standard RAL - połysk
/ Poliester Standard mat (AM)

GERMAN SIMETRIC

GERMAN SIMETRIC to symetryczna, modułowa blachodachówka, którą klienci pokochali za nowoczesny i atrakcyjny wygląd, a dekarze za łatwą montaż. Dużą zaletą GERMAN SIMETRIC jest też wysoka jakość surowca – Blachotrapez wykorzystuje w produkcji stal pochodzącą z niemieckiej huty thyssenkrupp Steel Europe, światowego lidera branży. Wykonana z najlepszego surowca blachodachówka GERMAN SIMETRIC ma zwiększoną odporność na ścieranie i zabrudzenia oraz najwyższą na polskim rynku odporność antykorozyjną.

PRECYZJA NA MIARĘ TWOJEGO DACHU

Precyzja, solidność i klasyczne piękno. Tak w kilku słowach można opisać blachodachówkę GERMAN SIMETRIC. Teraz nawet skomplikowane konstrukcje dachowe będą niezawodnie chronić Ciebie i Twoją rodzinę przez długie lata.



thyssenkrupp



PARAMETRY TECHNICZNE

Szerokość całkowita	~1210 mm
Szer. krycia rzecz.	1150 mm
Grubość wyrobu gotowego (stal)	0,5 mm
Grubość wyrobu gotowego (aluminium)	0,6 mm
Maks. długość arkusza	5970 mm
Wys. stopnia - uskoku	30/35 mm
Długość stopnia - modułu	350 mm
Głębokość profilu	19 mm

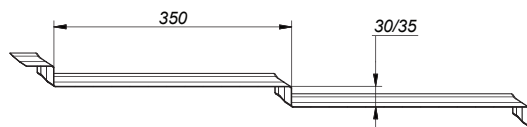
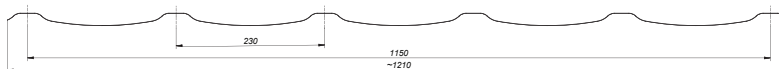

zeskanuj kod
QR i zobacz
model 3D

TALIA 30/35

Dostępność w powłokach:



Pladur® Wrinkle Mat/
Pladur® RAL Premium



Pladur®
Relief IceCrystal



SUPERIOR HB



Super Poliester
R-MAT



60 Pladur®
Wrinkle Mat Plus



Aluminium
STUCCO / MAT



Poliester Standard RAL - połysk
/ Poliester Standard mat (AM)

NOWY WYMIAR DACHU Z TALIĄ 30 i 35 mm

TALIA 30 mm to blachodachówka znana ze swojej smukłej formy. Teraz dostępna jest również w nowej wersji z wyższym przetłoczeniem – 35 mm. TALIA 35 mm to wciąż piękny kształt, teraz ze wzmocnionym oryginalnym przetłoczeniem, które stwarza dodatkowe możliwości w kształtowaniu dużych i małych połaci dachowych. Nieszablone wykończenie dolnej krawędzi arkusza ciętej po kształcie profilu, zwanym wykończeniem 3D, dodatkowo podnosi estetykę wzoru.

ODKRYJ PEŁEN PAKIET ZALET NA TWÓJ DACH

Rekomendujemy połączenie TALII z powłoką klasy premium SUPERIOR HB w połysku, która gwarantuje piękny efekt wizualny pokrycia. Aby uzyskać wyjątkową wytrzymałość dachu na długie lata zalecamy TALIE w powłoce Pladur®Wrinkle Mat Plus. To powłoka o grubości 50 µm z podwyższoną zawartością cynku i magnezu. Wysokie parametry jakościowe potwierdza certyfikat i pisemna 60-letnia gwarancja producenta. Ponadto oba modele Talii można nabyć we wszystkich powłokach dostępnych w ofercie BLACHOTRAPEZ.



thyssenkrupp



PARAMETRY TECHNICZNE

Szerokość całkowita	~1150 mm
Szer. krycia rzecz.	1045 mm
Grubość wyrobu gotowego (stal)	0,5 mm
Grubość wyrobu gotowego (aluminium)	0,6 mm
Maks. długość arkusza	5750 mm
Wys. stopnia - uskoku	20 mm
Długość stopnia - moduł	350 mm
Głębokość profilu	34 mm



zeskanuj kod QR i zobacz model 3D

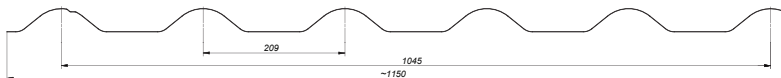

PARAMETRY TECHNICZNE

Szerokość całkowita	~1200 mm
Szer. krycia rzecz.	1120 mm
Grubość wyrobu gotowego (stal)	0,5 mm
Grubość wyrobu gotowego (aluminium)	0,6 mm
Maks. długość arkusza	5750 mm
Wys. stopnia - uskoku	14 mm
Długość stopnia - moduł	350/400 mm
Głębokość profilu	22 mm

Hydrocontrol



zeskanuj kod QR i zobacz model 3D

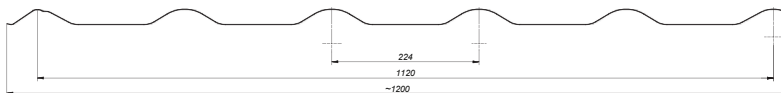

DIAMANT PLUS i DIAMANT ECO PLUS

Tradycyjny wzór blachodachówki DIAMANT PLUS zapewnia charakterystyczny, przykuwający uwagę wygląd połączenia dachowej. Model ten został zaprojektowany tak, aby idealnie przylegać i minimalizować ilość odpadu blachy.



Pladur® Wrinkle Mat/
Pladur® RAL Premium



Pladur®
Relief IceCrystal



SUPERIOR HB



Super Poliester
R-MAT



Pladur®
Wrinkle Mat Plus



Aluminium
STUCCO / MAT



Poliester Standard RAL - połysk
/ Poliester Standard mat (AM)



Poliester Standard
mat INNOVA



thyssenkrupp



Kingas®

PARAMETRY TECHNICZNE

Szerokość całkowita	~1195 mm
Szer. krycia rzecz.	1100 mm
Grubość wyrobu gotowego (stal)	0,5 mm
Grubość wyrobu gotowego (aluminium)	0,6 mm
Maks. długość arkusza	5750 mm
Wys. stopnia - uskoku	14/20 mm
Długość stopnia - moduł	350/400 mm
Głębokość profilu	23 mm



zeskanuj kod QR i zobacz model 3D

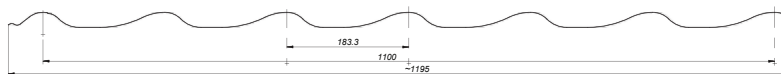

Kingas® ECO plus

PARAMETRY TECHNICZNE

Szerokość całkowita	~1195 mm
Szer. krycia rzecz.	1120 mm
Grubość wyrobu gotowego (stal)	0,5 mm
Grubość wyrobu gotowego (aluminium)	0,6 mm
Maks. długość arkusza	5750 mm
Wys. stopnia - uskoku	14 mm
Długość stopnia - moduł	350 mm
Głębokość profilu	22 mm



zeskanuj kod QR i zobacz model 3D

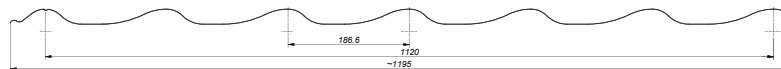

KINGAS i KINGAS ECO PLUS

Blachodachówka KINGAS i KINGAS ECO PLUS jest eleganckim, lekkim pokryciem dachowym, które wyróżnia się efektownym wzorem, przypominającym delikatne fale. Sprawdzi się na wszelkiego rodzaju budynkach mieszkalnych, sakralnych, gospodarczych oraz użyteczności publicznej.



Pladur® Wrinkle Mat / Pladur® RAL Premium



Pladur® Relief IceCrystal



SUPERIOR HB



Super Poliester R-MAT



60 Pladur® Wrinkle Mat Plus



Aluminium STUCCO / MAT



Poliester Standard RAL - połysk / Poliester Standard mat (AM)



Poliester Standard mat INNOVA



thyssenkrupp



PARAMETRY TECHNICZNE

Szerokość całkowita	~1222 mm
Szer. krycia rzecz.	1180 mm
Grubość wyrobu gotowego (stal)	0,5 mm
Wys. stopnia - uskoku	35 mm
Długość stopnia - moduł	380 mm
Głębokość profilu	6 mm

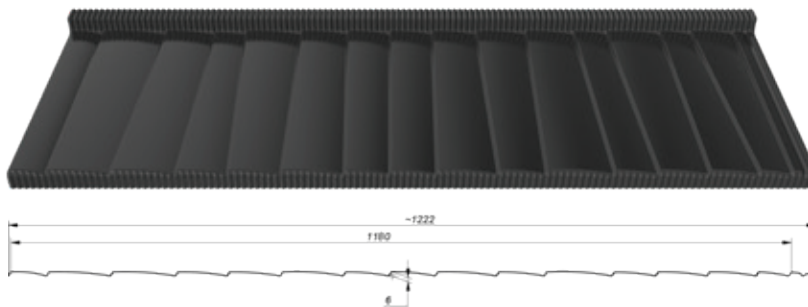

zeskanuj kod QR i zobacz model 3D

Dostępność w powłokach:



Pladur®
Relief Textured Wood



GONT BLASZANY JANOSIK

Gont blaszany JANOSIK to wyrób innowacyjny o niepowtarzalnym designie. Jego kształt, tekstura i kompozycja odwzorowują wiernie gont drewniany. Powłoka PLADUR Relief Textured WOOD, zaprojektowana na wzór drewna, doskonale naśladuje jego strukturę, tworząc na dachu niepowtarzalny efekt wizualny. Wysokiej jakości niemiecka stal, użyta do wyprodukowania JANOSIKA, pochodzi z renomowanej huty thyssenkrupp Steel Europe – lidera światowego rynku. Dzięki zabezpieczeniu rdzenia stalowego mieszanką cynku i magnezu blacha zyskała większą trwałość, a jej żywotność została wydłużona.

TRADYCYJNY WYGLĄD DREWNA W STALOWEJ FORMIE

Niesamowite wrażenie estetyczne to wynik uszlachetnienia materiału teksturą i powłokami lakierniczymi. Wyjątkową trwałość powłoki lakierniczej gwarantuje jej grubość minimum 36 mikronów. Gont blaszany JANOSIK jest odporny na korozję, ścieranie, zabrudzenia i promieniowanie UV. Niski profil pozwala pozyskać szeroką powierzchnię krycia, co korzystnie wpływa na ekonomiczność produktu. Gont blaszany JANOSIK jest prosty i szybki w montażu dzięki możliwości układania materiału z obu stron, na cegielkę.

Gont blaszany JANOSIK został zarejestrowany w Urzędzie Patentowym Rzeczypospolitej Polskiej pod nr. 21388 oraz Urzędzie ds. Harmonizacji w ramach Rynku Wewnętrznego (OHIM) pod nr. 002521567-0001.



thyssenkrupp

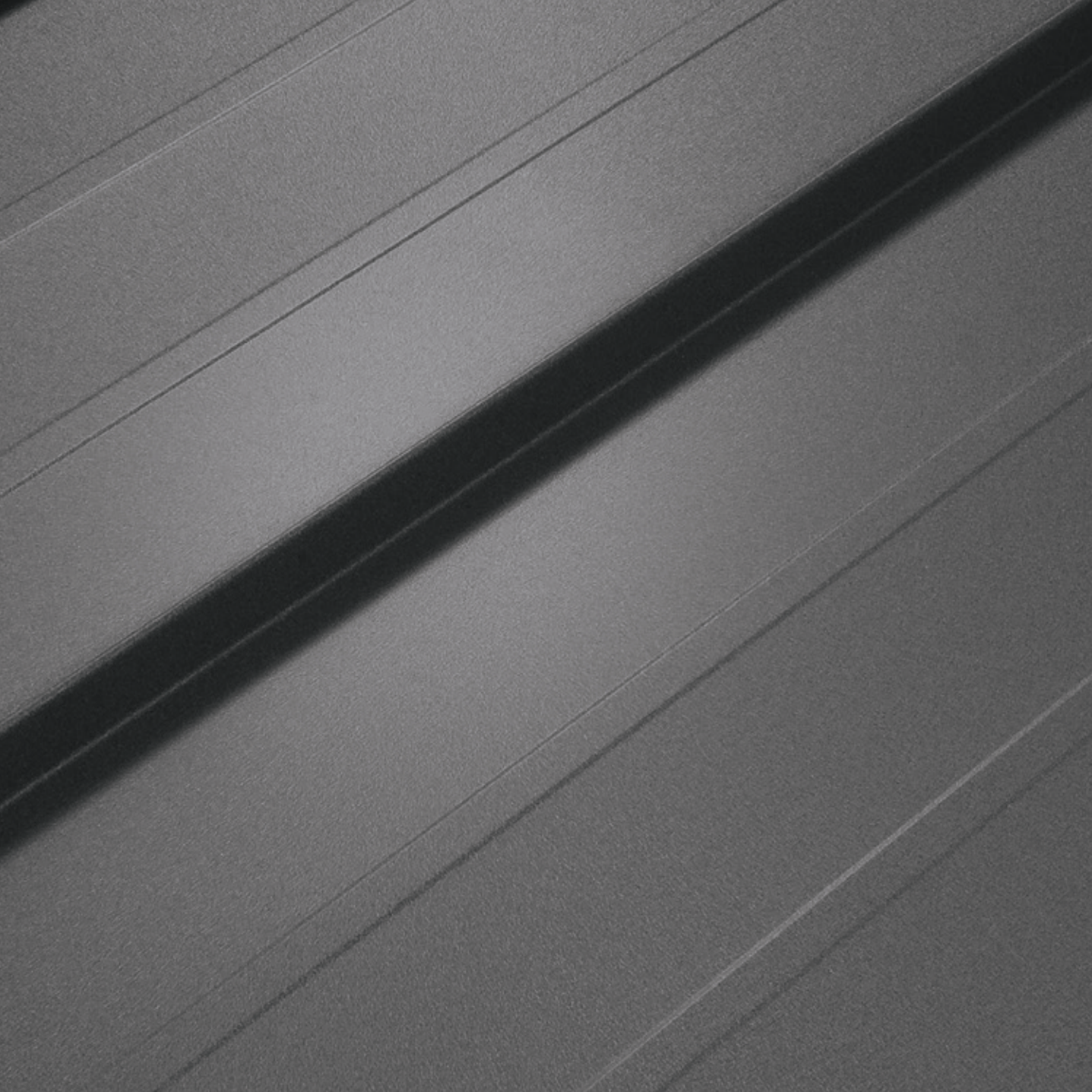



PANELE DACHOWE

KLASYCZNY WYGLĄD NOWA FORMA

Panele dachowe na rąbek stojący to rozwiązanie nawiązujące do tradycyjnego sposobu krycia „na felc”. Klasyka w odmienionej formie, prostolinijność, lekkość i łatwość montażu. W zależności od planowanego efektu można podkreślić tradycyjny styl budowli, lub uwypuklić jej nowatorski charakter.



TERRANO



PARAMETRY TECHNICZNE

Szerokość całkowita	~316* / ~525 mm
Szerokość krycia rzecz.	281* / 495 mm
Grubość wyrobu gotowego (stal)	0,5 mm
Grubość wyrobu gotowego (aluminium)	0,6 mm*
Wysokość rąbka	28 mm
Wysokość „klik”	30,5 mm
Minimalna długość arkusza	1400 mm
Zalecana długość	max 8000 mm

Hydrocontrol

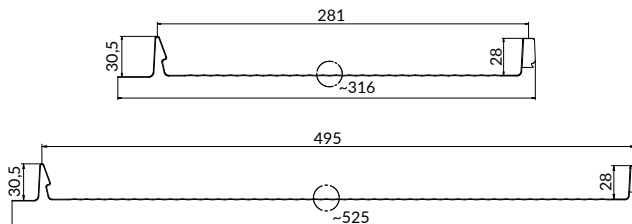

Dostępne wykończenia:



* Niedostępne w opcji z systemem IZO

Dostępność w powłokach:



Pladur® Wrinkle Mat/
Pladur® RAL Premium



Pladur® Relief IceCrystal



Pladur® Relief Textured Wood



60 Pladur® Wrinkle Mat Plus



SUPERIOR HB



Super Poliester R-MAT



Aluminium STUCCO® / MAT



Poliester Standard RAL – polysk / Poliester Standard mat (AM)

* Niedostępne w opcji z systemem IZO

*²Niedostępne w powłoce Aluminium STUCCO oraz Pladur® RAL Premium

DOSTĘPNE OPCJE WYCIECIA:

- wycięcia - wycięcia z zagięciem,
- wycięcia pod zagięcie - opcja zagięcia do listwy startowej,
- cięcia proste.

PRODUKT DOSKONAŁY

Przyjemny dla oka efekt wizualny to załuga technologii zamka zatraskowego, który zapewnia estetyczne połączenie dwóch paneli. Dodatkowo zastosowanie technologii minifali oraz nanofali sprawiło, iż Terrano odbija refleksy świetlne, a efekt „falowania” wywołany naprężeniami oraz niewielkimi nierównościami podłoża jest mniej widoczny. Produkt doskonały w każdym detalu to również zoptymalizowana wysokość rąbka o prostokątnym kształcie nadająca pokryciu dachowemu elegancji i nowoczesny wygląd.

TERRANO IZO – JESZCZE WIĘCEJ MOŻLIWOŚCI

W ofercie Blachotrapez jedyny taki dostępny na polskim rynku – innowacyjny system IZO. Jedną z wielu zalet systemu jest zwiększona sztywność panelu, dzięki temu pokrycie zachowuje swój nienaganny kształt. W dodatku panele ze specjalną matą nagrzewają się bardziej równomiernie. IZO to również szereg korzyści użytkowych. Zapewnij sobie komfort akustyczny – system minimalizuje hałas i absorbuje drgania panelu, co potwierdzają zewnętrzne badania laboratoryjne. Spokój i harmonia we wnętrzu Twojego domu.



thyssenkrupp



T-PANEL

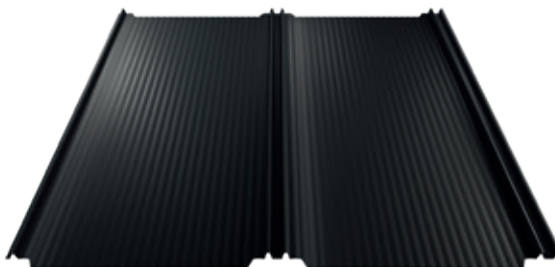

PARAMETRY TECHNICZNE

Szerokość całkowita	~1100 mm
Szerokość krycia rzecz.	1063 mm
Grubość wyrobu gotowego (stal)	0,5 mm
Grubość wyrobu gotowego (aluminium)	0,6 mm
Głębokość profilu	25 mm
Maksymalna długość	8000 mm

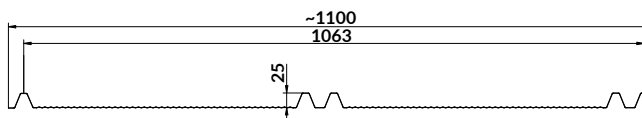

Dostępność powłok w wykończeniu nanofala:



Pladur® Wrinkle Mat/
Pladur® RAL Premium*



Pladur® Relief IceCrystal



Pladur® Relief Textured Wood



Pladur® Wrinkle Mat Plus



SUPERIOR HB



Super Poliester R-MAT



Aluminium STUCCO® / MAT



Poliester Standard RAL - połysk / Poliester Standard mat (AM)



Poliester Standard mat INNOVA

*Dostępny wyłącznie w wykończeniu powierzchni gładkiej

SKROJONY NA MIARĘ POTRZEB

T-Panel to przetłoczony produkt wysokiej klasy w dziedzinie pokryć płaskich. Skrojony na miarę potrzeb współczesnego klienta doskonale wkomponowuje się w otaczającą architekturę.

Zastosowany materiał to wysokojakościowa stal od renomowanych dostawców. T-Panel dostępny jest m.in. w powłokach klasy PREMIUM z najdłuższą pisemną gwarancją trwałości do 60 lat. To pewność żywotności technicznej i estetycznej dachu.

DOSKONAŁE WYKOŃCZENIE POWIERZCHNI

Arkusze T-Panelu posiadają szereg zalet. Przykładem jest podwójne przetłoczenie, które usztywnia blachę oraz rozprasza naprężenia powstałe w wyniku rozszerzalności termicznej blachy. Produkt występuje w dwóch wersjach wykończenia powierzchni: gładka oraz nanofala. Zastosowana technologia minimalizuje ryzyko falowania zapewniając przyjemny dla oka efekt wizualny. Pełna harmonia estetyki to również zamaskowane wkręty – łączenie optycznie ukrywa wkręty pomiędzy dwoma trapezami. Poznaj pełną gamę naszych produktów powstałych we współpracy z dekarzami.



thyssenkrupp



PANEL™ HIGH-TECH

PARAMETRY TECHNICZNE

Szerokość całkowita	~528 mm
Szerokość krycia rzecz.	488 mm
Grubość wyrobu gotowego (stal)	0,5 mm
Wysokość rąbka	32 mm
Wysokość „klik”	27,5 mm
Maksymalna długość	8000 mm

Hydrocontrol

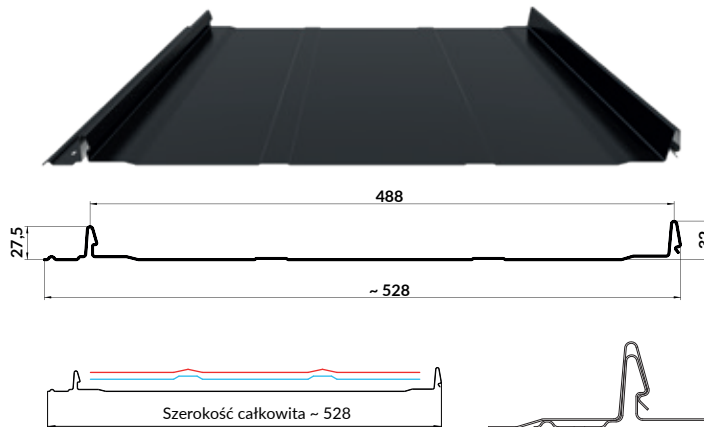

DODATKOWA OPCJA:

- wycięcia - wycięcia z zagięciem,
- wycięcia pod zagięcie - opcja zagięcia do listwy startowej.

Dostępność w powłokach:



Pladur®
Wrinkle Mat



Pladur®
Relief Textured Wood



Pladur®
Wrinkle Mat Plus



Pladur®
Relief IceCrystal



Super Poliester
R-MAT



Poliester Standard
mat INNOVA

PANEL HIGH TECH

Innowacja technologiczna w każdej dziedzinie pozwala realizować pragnienia i potrzeby. Panel HIGH-TECH jest tego najlepszym dowodem. To efekt nowoczesnej kooperacji dekarzy, liderów rynku oraz ekspertów Blachotrapez. Definiuje na nowo kształt panelu dachowego z montażem na rąbek stojący.

To najbardziej zaawansowana technologia dostępna na rynku – spełnia oczekiwania dekarzy, architektów i inwestorów realizujących śmiało projekty przyszłości.

UDOSKONALONA FUNKCJONALNOŚĆ WZORU

Zewnętrzny zamek zatrzaskowy o specjalnym profilu i zoptymalizowanej wysokości ułatwia montaż. Jego konstrukcja minimalizuje naprężenia blachy. Jego najnowsza technologia zatrzaskowa dostępna na rynku. Z kolei specjalne podniesienie przy zamkach zapewnia równomierne przyleganie płaskiej powierzchni panelu do podłoża i zmniejsza falowanie.

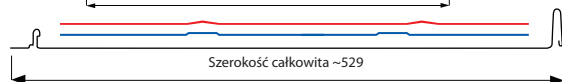
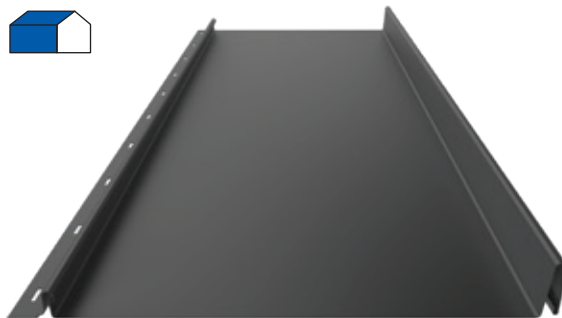
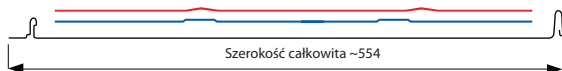
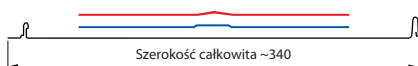
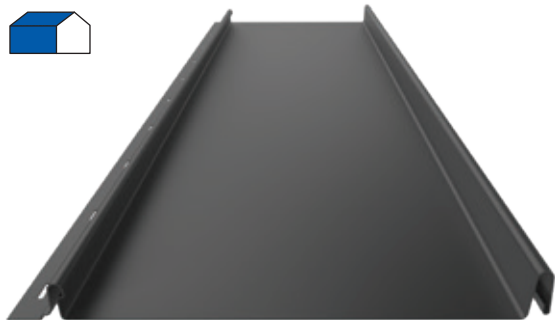

PANEL RETRO
25

Wysokość rąbka	25 mm
Szer. krycia rzeczywistego	521/309/209
Szerokość całkowita	~554/~340/~239
Grubość wyrobu gotowego (stal)	0,5 mm
Grubość wyrobu gotowego (aluminium)	0,6 mm
Maksymalna długość	8000 mm

Hydrocontrol

Dostępność w powłokach:



zeskanuj kod QR i zobacz model 3D



Pladur® Wrinkle Mat/
Pladur® RAL Premium



Poliester Stand. (RAL/MAT)



Pladur® Relief IceCrystal



Alucynk



Pladur® Relief Textured Wood



SUPERIOR HB



Pladur® Wrinkle Mat Plus



Super Poliester R-MAT



Aluminium STUCCO / MAT



Poliester Standard mat INNOVA



PANEL RETRO
38

Wysokość rąbka	38 mm
Szer. krycia rzeczywistego	498/284
Szerokość całkowita	~529/~315
Grubość wyrobu gotowego (stal)	0,5 mm
Grubość wyrobu gotowego (aluminium)	0,6 mm
Maksymalna długość	8000 mm

Hydrocontrol

Dostępność w powłokach:



zeskanuj kod QR i zobacz model 3D



Pladur® Wrinkle Mat/
Pladur® RAL Premium



Poliester Stand. (RAL/MAT)



Pladur® Relief IceCrystal



Alucynk



Pladur® Relief Textured Wood



SUPERIOR HB



Pladur® Wrinkle Mat Plus



Super Poliester R-MAT



Aluminium STUCCO / MAT



Poliester Standard mat INNOVA

DOSTĘPNE OPCJE WYCIĘCIA:

- wycięcia - wycięcia z zagięciem,
- wycięcia pod zagięcie - opcja zagięcia do listwy startowej,
- cięcia proste.



thyssenkrupp





BLACHY TRAPEZOWE

TRADYCYJNE POKRYCIE DACHOWE I ELEWACYJNE

Blachy trapezowe są wyjątkowe ze względu na wyrazistą formę, ale również prostotę. To uniwersalny i ekonomiczny materiał do szybkiego krycia zarówno dachów, jak i elewacji. Daje możliwości realizowania efektownych konstrukcji, które często przełamują tradycyjny podział na dach i fasady. Blachy trapezowe są chętnie wybierane przez konstruktorów jako materiał na dachy obiektów przemysłowych i publicznych. Coraz częściej też na blachę trapezową decydują się właściciele domów jednorodzinnych, ponieważ doskonale prezentuje się na budynkach o nowoczesnej, minimalistycznej architekturze oraz w proekologicznym stylu.

Blachy trapezowe są przede wszystkim praktyczne. Szeroka rozpiętość grubości blachy, możliwość cięcia na wymiar i bogata kolorystyka, stwarzają nieograniczone możliwości jej zastosowania. Istotną zaletą tego materiału pokryciowego jest sztywność oraz wytrzymałość określana wysokością profilu.

Do małych i średnich obiektów polecamy blachy trapezowe o profilu: T-7, T-7 PRO, T-14 plus, T-18, T-18 plus, T-20 plus, T-35 plus, T-50, T-55. Blachy T-50, T-55 stosowane są w przypadku dużych obiektów usługowych, np. hal produkcyjnych.

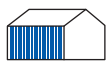

T-7/T-7 PRO

PARAMETRY TECHNICZNE

Szerokość całkowita	~1200 mm
Szer. krycia rzecz.	1177 mm
Grubość wyrobu gotowego (stal)	0,5 mm
Grubość wyrobu gotowego (aluminium)	0,6 mm*
Maks. długość arkusza	6 mb

* Niedostępny w wersji z perforacją

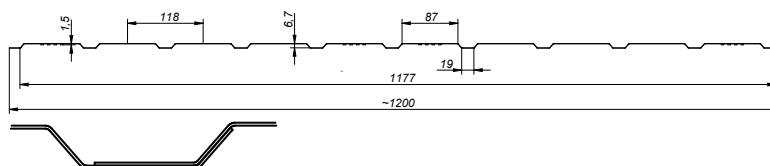
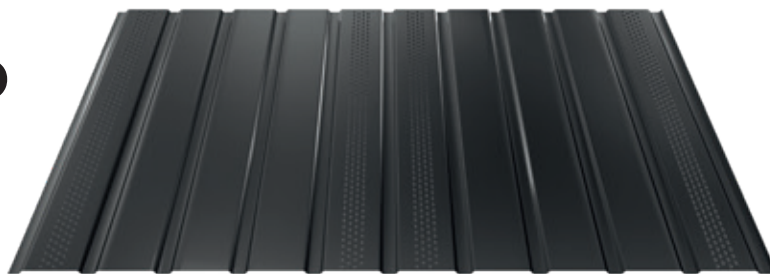

Dostępność w powłokach:



Poliester RAL drewnopodobny 0,5



Poliester Standard mat INNOVA



Poliester Standard RAL – połysk / Poliester Standard mat (AM)



Aluminium STUCCO / MAT*



Pladur® Wrinkle Mat / Pladur® RAL Premium*



Pladur® Relief IceCrystal



SUPERIOR HB



Super Polyester R-MAT



Pladur® Wrinkle Mat Plus



Alucynk



Pladur® Relief Wood

* Niedostępny w wersji z perforacją

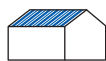

T-14⁺

PARAMETRY TECHNICZNE

Szerokość całkowita	~1149 mm
Szer. krycia rzecz.	1111 mm
Grubość wyrobu gotowego (stal)	0,5-0,7 mm
Grubość wyrobu gotowego (aluminium)	0,6 mm
Maks. długość arkusza	8 mb

Hydrocontrol



zeskanuj kod QR i zobacz model 3D

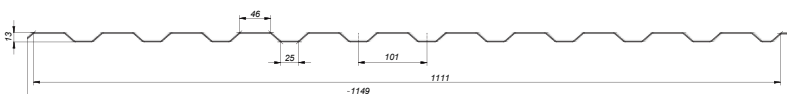
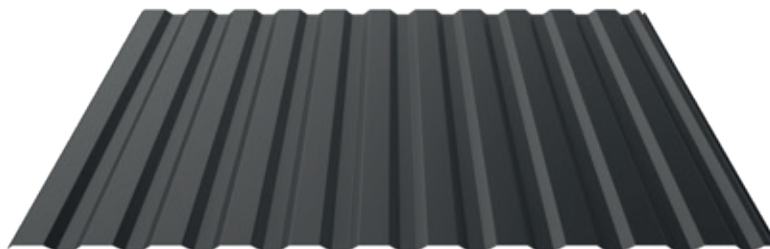

Dostępność w powłokach:



Poliester RAL drewnopodobny 0,5



Poliester Standard mat INNOVA



Poliester Standard RAL – połysk / Poliester Standard mat (AM)



Pladur® Wrinkle Mat / Pladur® RAL Premium*



Pladur® Relief IceCrystal



SUPERIOR HB



Super Polyester R-MAT



Pladur® Wrinkle Mat Plus



Alucynk



Aluminium STUCCO / MAT*

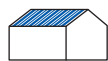

T-18

PARAMETRY TECHNICZNE

Szerokość całkowita	~1160mm
Szer. krycia rzecz.	1123 mm
Grubość wyrobu gotowego (stal)	0,5-0,75 mm
Grubość wyrobu gotowego (aluminium)	0,6 mm
Maks. długość arkusza	10 mb



zeskanuj kod QR i zobacz model 3D

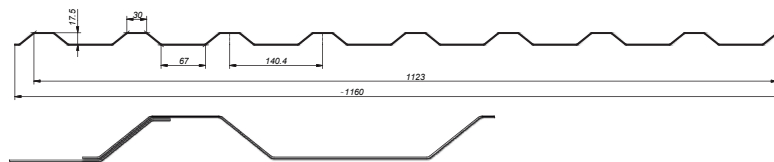
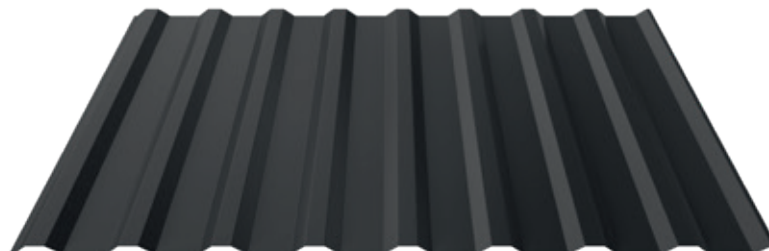

Dostępność w powłokach:

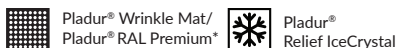

SUPERIOR HB



Poliester RAL drewnopodobny 0,5



Poliester Standard mat INNOVA

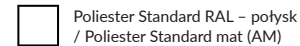

Poliester Standard RAL - połysk / Poliester Standard mat (AM)

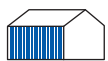

T-18

PARAMETRY TECHNICZNE

Szerokość całkowita	~1160 mm
Szer. krycia rzecz.	1123 mm
Grubość wyrobu gotowego (stal)	0,5-0,75 mm
Grubość wyrobu gotowego (aluminium)	0,6 mm
Maks. długość arkusza	10 mb



zeskanuj kod QR i zobacz model 3D

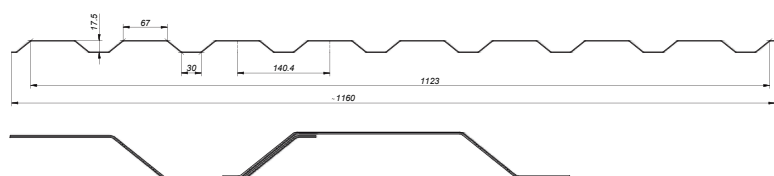
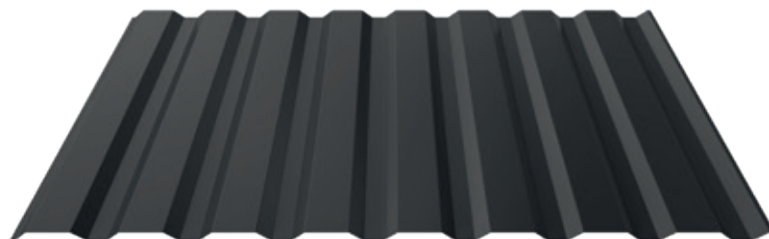

Dostępność w powłokach:

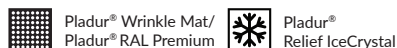

SUPERIOR HB



Poliester RAL drewnopodobny 0,5



Poliester Standard mat INNOVA

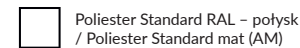

Poliester Standard RAL - połysk / Poliester Standard mat (AM)

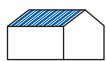

T-18+

PARAMETRY TECHNICZNE

Szerokość całkowita	~1173 mm
Szer. krycia rzecz.	1127 mm
Grubość wyrobu gotowego (stal)	0,5-0,75 mm
Grubość wyrobu gotowego (aluminium)	0,6 mm
Maks. długość arkusza	12 mb

Hydrocontrol



zeskanuj kod QR i zobacz model 3D

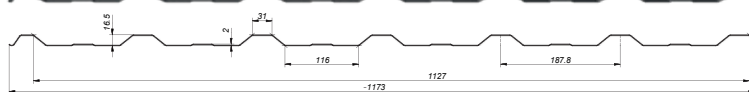
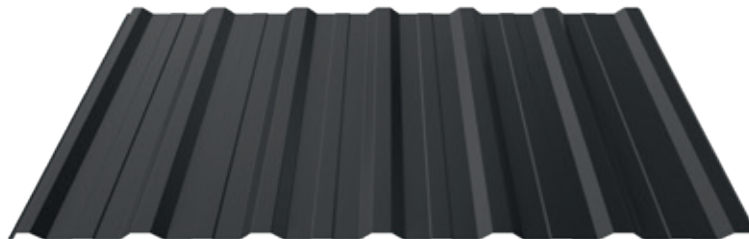

Dostępność w powłokach:



Pladur® Wrinkle Mat/
Pladur® RAL Premium



Pladur® Relief IceCrystal



SUPERIOR HB



Poliester RAL drewnopodobny 0,5



Poliester Standard mat INNOVA



Poliester Standard RAL - połysk / Polyester Standard mat (AM)



Super Poliester R-MAT



Pladur® Wrinkle Mat Plus



Alucynk



Aluminium STUCCO / MAT

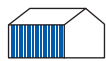

T-18+

PARAMETRY TECHNICZNE

Szerokość całkowita	~1173 mm
Szer. krycia rzecz.	1127 mm
Grubość wyrobu gotowego (stal)	0,5-0,75 mm
Grubość wyrobu gotowego (aluminium)	0,6 mm
Maks. długość arkusza	12 mb

Hydrocontrol



zeskanuj kod QR i zobacz model 3D

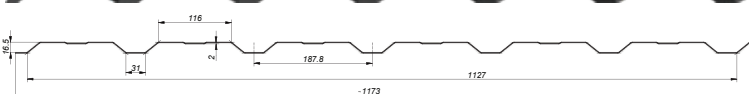
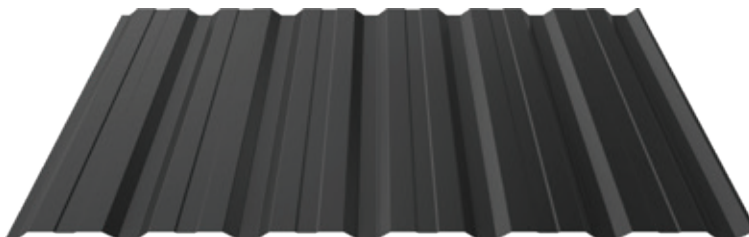

Dostępność w powłokach:



Pladur® Wrinkle Mat/
Pladur® RAL Premium



Pladur® Relief IceCrystal



SUPERIOR HB



Poliester RAL drewnopodobny 0,5



Poliester Standard mat INNOVA



Poliester Standard RAL - połysk / Polyester Standard mat (AM)



Super Poliester R-MAT



Pladur® Wrinkle Mat Plus



Alucynk



Aluminium STUCCO / MAT



T-20+



PARAMETRY TECHNICZNE

Szerokość całkowita	~1120 mm
Szer. krycia rzecz.	1070 mm
Grubość wyrobu gotowego (stal)	0,5-0,75 mm
Grubość wyrobu gotowego (aluminium)	0,6 mm
Maks. długość arkusza	12 mb

Hydrocontrol



zeskanuj kod QR i zobacz model 3D

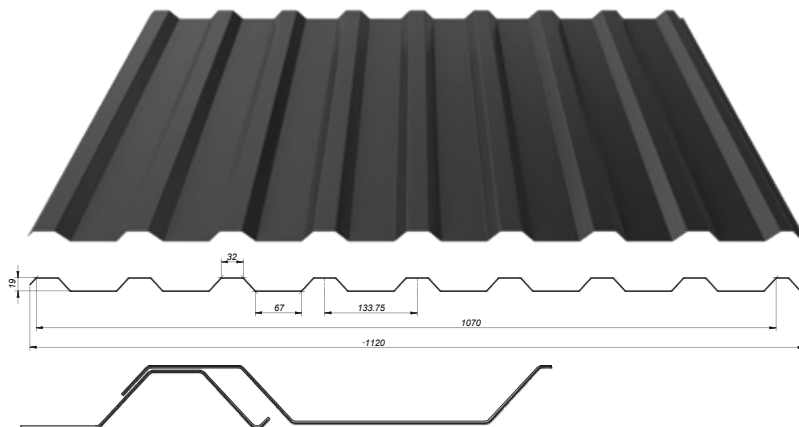

Dostępność w powłokach:



Pladur® Wrinkle Mat /
Pladur® RAL Premium



Pladur®
Relief IceCrystal



SUPERIOR HB



Super Poliester
R-MAT



60 Pladur®
Wrinkle Mat Plus



Alucynk



Aluminium
STUCCO / MAT



Poliester RAL
drewnopodobny 0,5



Poliester Standard
mat INNOVA



Poliester Standard RAL - połysk
/ Poliester Standard mat (AM)



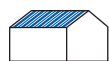

T-35⁺

PARAMETRY TECHNICZNE

Szerokość całkowita ~1100 mm
 Szer. krycia rzecz. 1065 mm
 Grubość wyrobu gotowego (stal) 0,5-1,0 mm
 Maks. długość arkusza 12 mb

Hydrocontrol



zeskanuj kod QR i zobacz model 3D

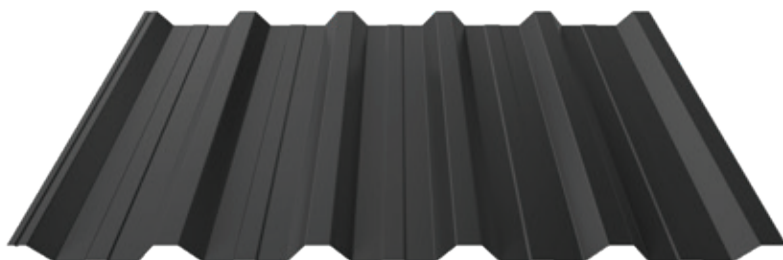

Dostępność w powłokach:

Pladur® Wrinkle Mat / Pladur® RAL Premium
 Pladur® Relief IceCrystal
 SUPERIOR HB
 Super Poliester R-MAT
 60 Pladur® Wrinkle Mat Plus
 Poliester Standard mat INNOVA
 Alucynk
 Poliester Standard RAL – połysk / Poliester Standard mat (AM)

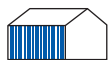

T-35⁺

PARAMETRY TECHNICZNE

Szerokość całkowita ~1100 mm
 Szer. krycia rzecz. 1065 mm
 Grubość wyrobu gotowego (stal) 0,5-1,0 mm
 Maks. długość arkusza 12 mb

Hydrocontrol



zeskanuj kod QR i zobacz model 3D

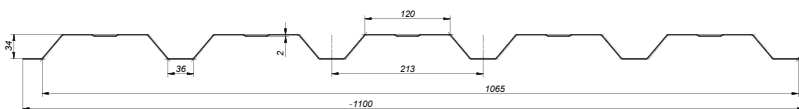
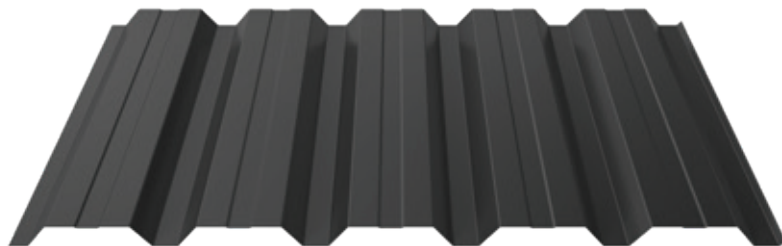

Dostępność w powłokach:

Pladur® Wrinkle Mat / Pladur® RAL Premium
 Pladur® Relief IceCrystal
 SUPERIOR HB
 Super Poliester R-MAT
 60 Pladur® Wrinkle Mat Plus
 Poliester Standard mat INNOVA
 Alucynk
 Poliester Standard RAL – połysk / Poliester Standard mat (AM)

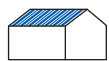

T-50

PARAMETRY TECHNICZNE

Szerokość całkowita ~1098 mm
 Szer. krycia rzecz. 1047 mm
 Grubość wyrobu gotowego (stal) 0,5-1,0 mm
 Maks. długość arkusza 12 mb

Hydrocontrol



zeskanuj kod QR i zobacz model 3D

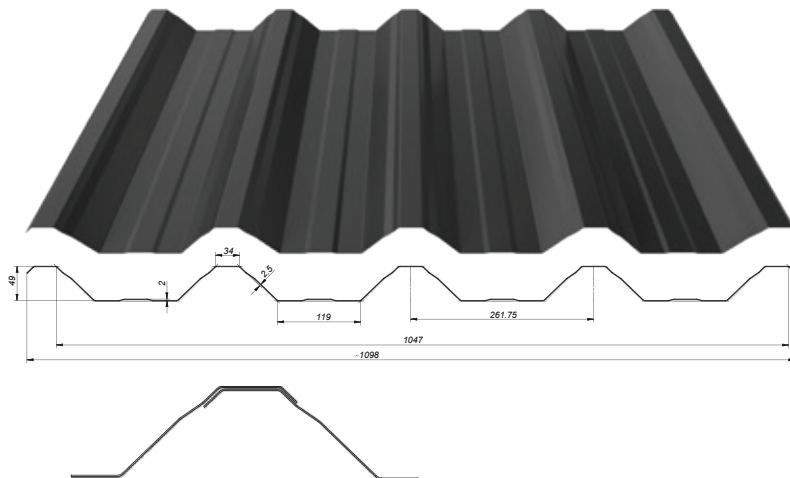

Dostępność w powłokach:

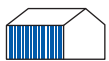
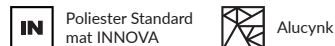

T-50

PARAMETRY TECHNICZNE

Szerokość całkowita ~1098mm
 Szer. krycia rzecz. 1047 mm
 Grubość wyrobu gotowego (stal) 0,5-1,0 mm
 Maks. długość arkusza 12 mb

Hydrocontrol



zeskanuj kod QR i zobacz model 3D

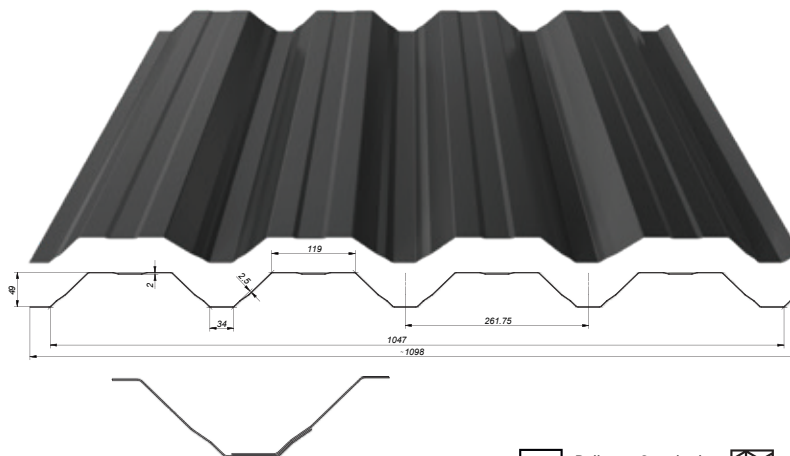

Dostępność w powłokach:

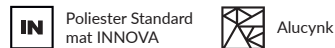

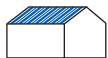

T-55

PARAMETRY TECHNICZNE

Szerokość całkowita ~1050 mm
 Szer. krycia rzecz. 1000 mm
 Grubość wyrobu gotowego (stal) 0,5-1,0 mm
 Maks. długość arkusza 12 mb

Hydrocontrol



zeskanuj kod QR i zobacz model 3D

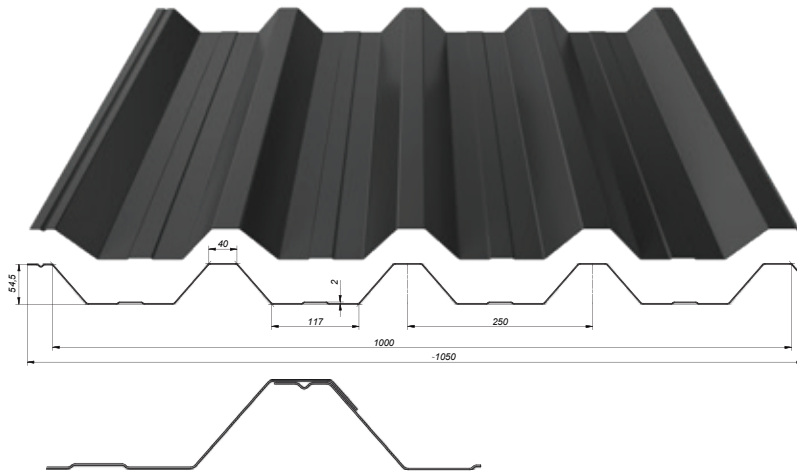

Dostępność w powłokach:

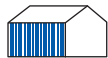
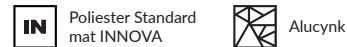

T-55

PARAMETRY TECHNICZNE

Szerokość całkowita ~1050 mm
 Szer. krycia rzecz. 1000 mm
 Grubość wyrobu gotowego (stal) 0,5-1,0 mm
 Maks. długość arkusza 12 mb

Hydrocontrol



zeskanuj kod QR i zobacz model 3D

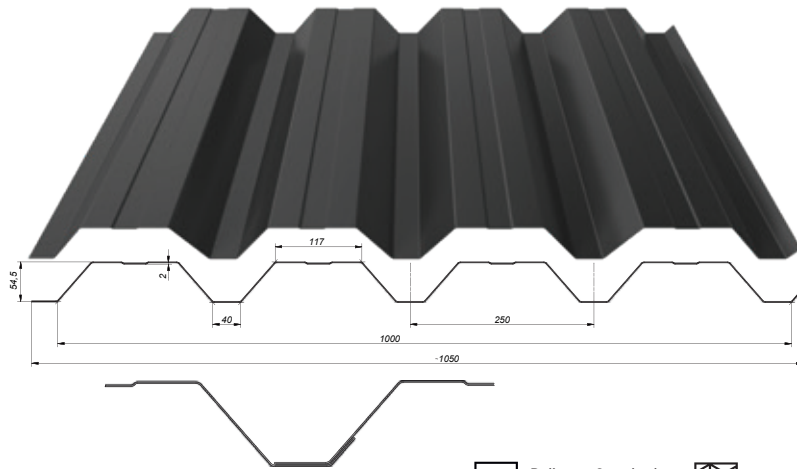

Dostępność w powłokach:

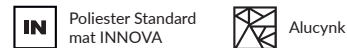



Pladur®
Relief IceCrystal

Pladur® Relief iceCrystal
TK 3009

Pladur® Relief iceCrystal
TK 8019

Pladur® Relief iceCrystal
TK 7016

Pladur® Relief iceCrystal
TK 9005



Pladur® Wrinkle Mat

Pladur® Wrinkle
MAT TK 6020

Pladur® Wrinkle
MAT TK 8004

Pladur® Wrinkle
MAT TK 3009

Pladur® Wrinkle
MAT TK 8019

Pladur® Wrinkle
MAT TK 7016

Pladur® Wrinkle
MAT TK 7024

Pladur® Wrinkle
MAT TK 9005

Pladur® Wrinkle
MAT TK 8017



SUPERIOR HB

SUPERIOR HB
RAL 8004 HB

SUPERIOR HB
RAL 3009 HB

SUPERIOR HB
RAL 8019 HB

SUPERIOR HB
RAL 7016 HB

SUPERIOR HB
RAL 8017 HB

SUPERIOR HB
RAL 7024 HB

SUPERIOR HB
RAL 9005 HB



Pladur®
Wrinkle Mat Plus

Pladur® Wrinkle
Mat Plus 9005

Pladur® Wrinkle
Mat Plus 7016

Pladur® Wrinkle
Mat Plus 8019

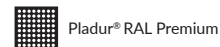

Pladur® RAL Premium

Pladur® RAL
Premium 3009

Pladur® RAL
Premium 7016

Pladur® RAL
Premium 8004

Pladur® RAL
Premium 8017

Pladur® RAL
Premium 9005

Pladur® RAL
Premium 9006

Pladur® RAL
Premium 9007



 Poliester Standard RAL – połysk
/ Poliester Standard mat (AM)

*Kolory niedostępne w powłoce Poliester Standard mat (AM).

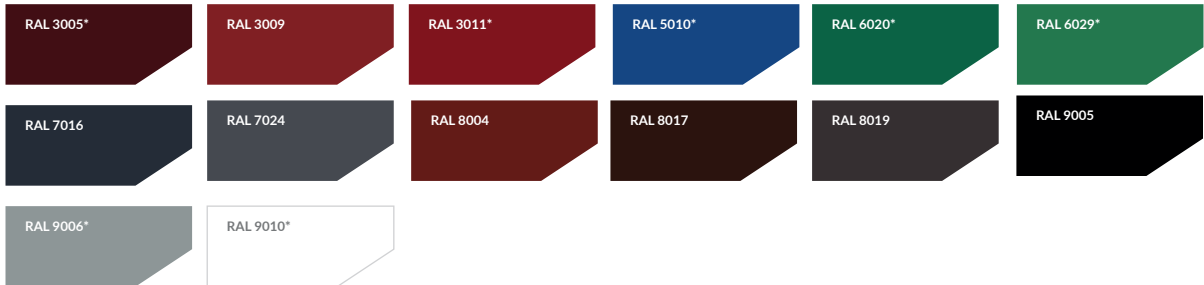

 Aluminium STUCCO
/MAT

*Kolory niedostępne w powłoce Aluminium MAT.



 Super Poliester
R-MAT

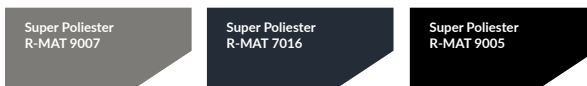

 Alucynk

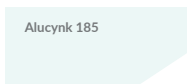

 Poliester RAL
drewnopodobny 0,5



 Poliester Standard
mat INNOVA



Technologia druku nie pozwala na dokładne odwzorowanie barw powłok, dlatego przedstawione kolory mają charakter orientacyjny i mogą odbiegać od rzeczywistych. Kolory próbek podlegają tolerancji produkcyjnej i mogą się nieznacznie różnić od materiału dostarczonego na miejsce budowy.



Pladur® Wrinkle Mat Plus – gruboziarnisty, z kolorami wg znanych wzorców, system powlekania 2-warstwowy, grubość powłoki min. 50 mikronów.



Pladur® Wrinkle Mat – gruboziarnisty, z kolorami wg znanych wzorców, system powlekania 2-warstwowy, grubość powłoki min. 35 mikronów. Blachy spełniają wymogi klasy A2 zgodnie z decyzją Komisji 96/603/EC w ochronie przeciwpożarowej i mogą być stosowane w kategorii korozyjności C4 zgodnie z normą EN ISO 12944-2.



Pladur® Relief IceCrystal

Lakier ubarwiający powierzchnię

Lakier ze strukturą kryształów lodu

Lakier ochronny

Warstwa metaliczna ZM EcoProtect®

Rdzeń stalowy

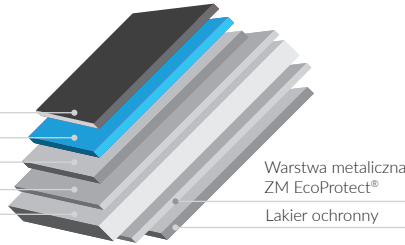

Warstwa metaliczna
ZM EcoProtect®

Lakier ochronny



Pladur®
Relief IceCrystal

Pladur® Relief iceCrystal – blachy z prawnie zastrzeżoną strukturą powierzchni imitującą wykwitły zmrożonego lodu, system powlekania 3-warstwowy, grubość powłoki min. 36 mikronów. Blachy spełniają wymogi klasy A2 zgodnie z decyzją Komisji 96/603/EC w ochronie przeciwpożarowej i mogą być stosowane w kategorii korozyjności C4 zgodnie z normą EN ISO 12944-2.



Pladur® Relief Textured Wood

Lakier ubarwiający powierzchnię

Lakier ze strukturą drewna

Lakier ochronny

Warstwa metaliczna ZM EcoProtect®

Rdzeń stalowy

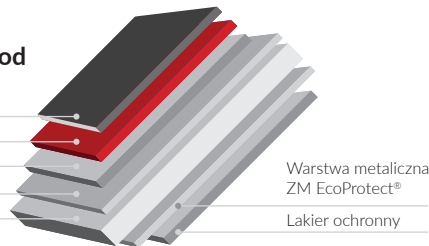

Warstwa metaliczna
ZM EcoProtect®

Lakier ochronny



Pladur®
Relief Textured Wood

Pladur® Relief Textured Wood – blachy z prawnie zastrzeżoną strukturą powierzchni imitującą drewno, system powlekania 3-warstwowy, grubość powłoki min. 36 mikronów. Blachy spełniają wymogi klasy A2 zgodnie z decyzją Komisji 96/603/EC w ochronie przeciwpożarowej i mogą być stosowane w kategorii korozyjności C4 zgodnie z normą EN ISO 12944-2.

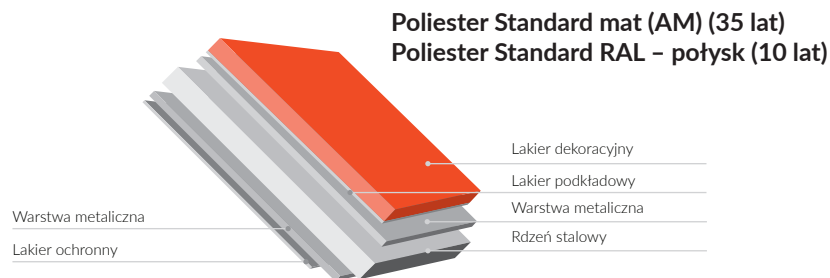

Poliester Standard RAL – połysk / Poliester Standard mat (AM)

Poliester Standard – blachy powlekane są najpopularniejsze wśród blaszanych pokryć dachowych. Obecnie stosuje się blachy obustronnie pokryte warstwą metaliczną, co stanowi powłokę antykorozyjną oraz farbą gruntującą i organiczną. Ostatnia warstwa nadaje kolor i fakturę, a także chroni przed działaniem warunków zewnętrznych.



 SUPERIOR HB

SUPERIOR HB – Stanowi doskonałą alternatywę dla gładkiej powierzchni poliestrowej. Dzięki domieszce akrylu, struktura powłoki jest lekko ziarnista i odbija światło mieniącym efektem. Dodatek w postaci akrylu dodatkowo utwardza powierzchnię lakieru, co nadaje produktowi lepszą odporność na zarysowania. Blachy lakierowane z metaliczną powłoką SUPERIOR HB spełniają wymogi klasy A1 zgodnie z decyzją Komisji 96/603/EC w ochronie przeciwpożarowej. Wyroby z systemem powlekania SUPERIOR HB mogą być stosowane w kategorii korozyjności C4 zgodnie z normą EN ISO 12944-2.

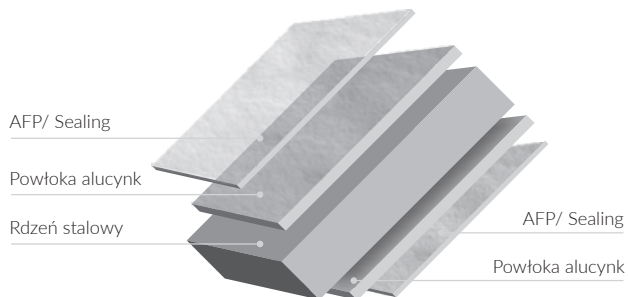

Alucynk AZ185 wprowadziliśmy do produkcji pokryć dachowych jako pierwsi w Polsce! Alucynk jest blachą obustronnie pokrytą stopem aluminium i cynku, w procesie gorącej galwanizacji zbliżonym do procesu ocynkowania ogniowego. Udział procentowy poszczególnych składowych stopu w proporcjach: aluminium –55%, cynk –43,4% i krzemu –1,6%, pozwala uzyskać wysoką odporność na korozję poprzez synergiczne działanie ochrony katodowej cynku i efektu ekranowania aluminium. Firma Blachotrapez wykorzystuje do produkcji Alucynk tylko o masie: 185 g/m² (produkt z 25-letnią gwarancją). Blachy spełniają wymogi klasy A1 zgodnie z decyzją Komisji 96/603/EC w ochronie przeciwpożarowej i mogą być stosowane w kategorii korozyjności C4 zgodnie z normą EN ISO 12944-2.

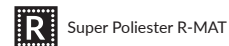
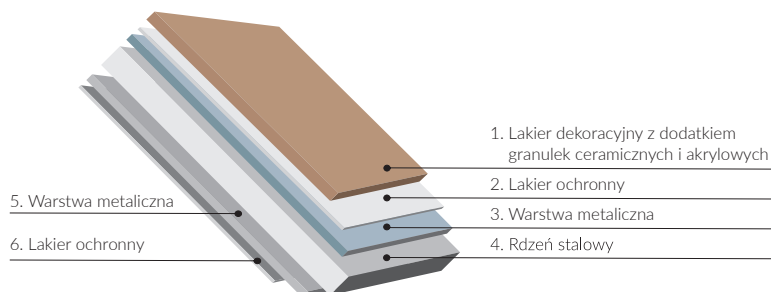

Blacha stalowa z powłoką **Super Poliester R-MAT** charakteryzuje się wysoką odpornością na zarysowania. Zastosowany lakier jest kombinacją podkładu o dużej grubości i super-poliestrowej warstwy wierzchniej z dodatkiem granulek ceramicznych i akrylowych. Gwarantuje to bardzo dobrą odporność na zewnętrzne czynniki atmosferyczne.

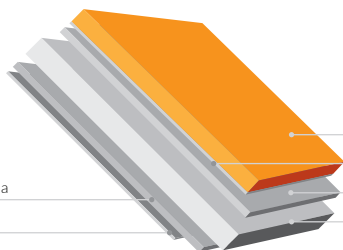

Poliester Standard mat INNOVA

Lakier dekoracyjny

Lakier podkładowy

Warstwa metaliczna

Rdzeń stalowy

Warstwa metaliczna

Lakier ochronny



Poliester Standard
mat INNOVA

Poliester Standard mat INNOVA – powszechnie wykorzystywane na dachach blachy powlekane charakteryzują się obustronnie naniesioną powłoką metaliczną, co zapewnia skuteczną ochronę antykorozyjną. Powierzchnia pokryta jest warstwą farby gruntującej oraz organicznej. Ostatnia powłoka, nadaje kolor i fakturę oraz chroni przed wpływem warunków zewnętrznych.

Powłoka Aluminium STUCCO

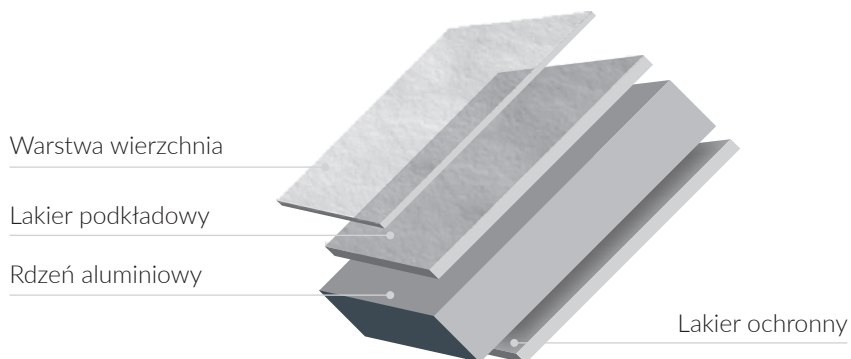

Aluminium STUCCO – to wyjątkowo ukształtowana powierzchnia blachy (skórka pomarańcza), która nadaje ekskluzywny wygląd, lepiej tłumi odgłosy deszczu i zapewnia wysoki komfort użytkowania.



Bardzo lekkie – jego gęstość wynosi zaledwie $2,7\text{g/cm}^3$, umożliwia to zaprojektowanie lżejszej konstrukcji budynku i oszczędności w kosztach budowy.



Odnawialne w 100% – ekologiczny materiał, w pełni nadaje się do recyklingu, w trakcie tego procesu nie traci swoich pierwotnych właściwości.



Wytrzymałe i trwałe. Wytrzymałość na rozciąganie obecnie produkowanych stopów aluminium jest porównywalna do stali. Aluminium jest odporne na trudne warunki atmosferyczne, dzięki czemu staje się często naturalnym wyborem w wielu zastosowaniach.



Plastyczne – jest miękkie i łatwe w obróbce dla dekarza. Duża plastyczność sprawia, że z aluminium można uformować niemal każdy produkt.



Odporne na korozję aluminium samoczynnie pokrywa się cienką warstwą tlenu, która przeciwdziała dalszemu utlenianiu – odbudowuje się.



CENTRUM USŁUG STALOWYCH (CUS)

Centrum Usług Stalowych (CUS) to wyjście naprzeciw klientom poszukującym materiału o określonych właściwościach i stopniu przetworzenia. Obróbka obejmuje przewijanie, cięcie wzdłużne i poprzeczne oraz zabezpieczenie zgodnie z indywidualnymi potrzebami klienta. Oferowane przez BLACHOTRAPEZ usługi serwisowe obejmują obróbkę stali ocynkowanej, Aluzinc oraz powlekanej powłokami organicznymi.

HYDROCONTROL

hydr**o**control

Kondensacja pary wodnej polega na jej skraplaniu na powierzchni niez izolowanych stalowych pokryć dachowych. Występowanie tego zjawiska jest uzależnione od wielu czynników, m.in. budowy pokrycia dachowego i jego izolacyjności cieplnej. W efekcie kondensacji pary wodnej może dojść do zawilgocenia dachu, a tym samym jego zagrzybienia bądź korozji. W skrajnych przypadkach może prowadzić do zalewania pomieszczeń lub ich przemarzania. Firma BLACHOTRAPEZ oferuje Państwu proste i skuteczne rozwiązanie tego problemu – powłokę antykondensacyjną Hydrocontrol. To samoprzylepna membrana, którą mocuje się do spodniej strony blachy. Usługę tą wykonujemy na życzenie klienta.

SPS

Proces technologiczny SPS pozwala na przetwarzanie materiału stalowego w optymalnych warunkach klimatycznych – niezależnych od temperatury otoczenia. Dzięki temu w doskonały sposób można uplastyczyć materiał wsadowy, a zwłaszcza powłoki lakiernicze. Kluczowe korzyści, jakie generuje technologia SPS to przede wszystkim uzyskanie takich właściwości i parametrów, które podwyższają trwałość materiału, dostarczanego przez naszą firmę i jakość jego wykonania. Zastosowana technologia sprawia, że materiał pokryciowy jest wyjątkowo odporny na destrukcyjne działanie czynników zewnętrznych, korozję i uszkodzenia. Jednocześnie nie traci on swoich właściwości, zapewniając skuteczną ochronę dachu i wysokie walory estetyczne przez wiele lat. Innowacyjna technologia SPS została użyta w procesie produkcyjnym BLACHOTRAPEZU już w roku 2014, kiedy to wydłużyliśmy gwarancję z naszym kluczowym dostawcą – hutą ThyssenKrupp Steel Europe. Wówczas okres gwarancyjny został wydłużony z 20 do 55 lat dla PLADUR®Relief iceCrystal i z 15 na 45 dla PLADUR®Wrinkle MAT.



Safe
Profiling
System



Dedykowany dla
JANOSIK
gont blaszany
Wiatrownica MARYNA



Dedykowany dla
JANOSIK
gont blaszany
Śniegołap Janosik

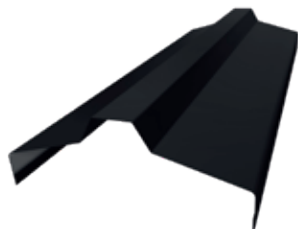

Dedykowany dla
JANOSIK
gont blaszany
Gąsior GRAN



Dedykowany dla

Śniegołap



Dedykowany dla

Gąsior blachodachówka



Dedykowany dla

Gąsior trapez



Dedykowany dla

Gąsior trapez PLUS

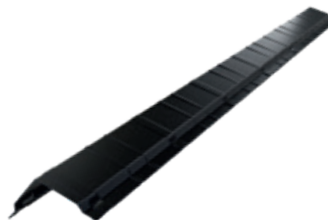

Dedykowany dla

Gąsior płaski



TRANSPORT

Zamówiony materiał dostarczamy na wyznaczone przez Klienta miejsce (istnieje możliwość odbioru zamówienia własnym transportem). Rozładunek powinien być przeprowadzony specjalnym sprzętem, a w przypadku jego braku ręcznie przez odpowiednią liczbę osób. Pozwoli to uniknąć zarysowań, odkształceń lub innych przypadkowych uszkodzeń **zgodnie z instrukcją transportu i składowania oraz warunkami gwarancji**.

SKŁADOWANIE

Składowane materiały nie powinny bezpośrednio dotykać podłoża, należy je przechowywać w suchym i przewiewnym miejscu, z dala od czynników agresywnych (jak nawozy czy kwasy). Produktów zabezpieczonych folią ochronną nie powinno się przechowywać w miejscach szczególnie nasłonecznionych. Zaleca się również, aby zakupionych materiałów nie składować dłużej niż 6 miesięcy **zgodnie z instrukcją transportu i składowania oraz warunkami gwarancji**.

MONTAŻ

Do zamontowania blach polecamy wkręty samowiertne ze specjalną podkładką EPDM (jest wyjątkowo odporna na wysokie i niskie temperatury). Sugerowana liczba użytych do montażu wkrętów to 5-8 szt./m². Blachy należy ciąć specjalnymi nożycami wibracyjnymi (Nibler). Nie powinno się stosować jakichkolwiek szlifierek kątowych mogących uszkodzić lakier. Po zakończeniu prac należy bezwzględnie usunąć wszystkie zanieczyszczenia z powierzchni blachy **zgodnie z instrukcją transportu i składowania oraz warunkami gwarancji**.





TÜV®

Produkt Sprawdzony

No: 000088684

certyfikat.tuv-nord.pl

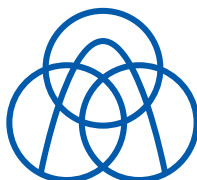

thyssenkrupp



34-700 Rabka-Zdrój
ul. Kilińskiego 49a



biuro@blachotrapez.eu
www.blachotrapez.eu



T: +48 18 26 85 200



NIP 676-243-17-30
REGON 121387287