



 **BLACHOTRAPEZ**

WWW.BLACHOTRAPEZ.EU





Höchste Qualität. Innovatives Produktdesign. Diese Werte sind nicht nur Schlüsselaspekte in der bisherigen Entwicklung von BLACHOTRAPEZ, sondern bestimmen auch den Rhythmus der täglichen Arbeit aller Fachkräfte. Als führender Betrieb in der Herstellung von Dacheindeckungen und Fassadenverkleidungen in Polen mit über 50 Jahren Erfahrung garantieren wir höchste Sorgfalt in unseren Produktionsprozessen. Unsere Experten sorgen durch die Auswahl von Materialien und Farben für ein überzeugendes und perfektes Ergebnis – vom ersten Abschnitt, über die Ausführung, bis hin zur Montage.

BLACHOTRAPEZ Bedachungsmaterialien stehen für Präzision in jedem Detail und höchster Qualität, für die wir zusätzlich eine schriftliche Garantie von bis zu 60 Jahren ausstellen. Um die hohe Rohstoffqualität zu erreichen, arbeitet das Unternehmen nur mit den besten Lieferanten und Partnern zusammen und verwendet die hochwertigsten Farb- und Qualitätsbeschichtungen aus den Stahlwerken der Unternehmen Thyssenkrupp Steel Europe bzw. TATA Steel. Dadurch ermöglicht BLACHOTRAPEZ seinen Kunden, deren Träume von einem perfekten Zuhause wahr werden zu lassen, das mit einem solide gedeckten, optisch ansprechenden Dach Sicherheit und Komfort für die ganze Familie gewährleistet.

UNTERNEHMEN	03
DACHPFANNENPROFILE	05
TREND	06
ESTIMA	08
ENIGMA	10
GERMANIA	12
GERMAN	14
TALIA	16
DIAMENT	18
KINGAS	20
JANOSIK	22
DACHPANEELE	25
Terrano	26
T-Panel	28
High-Tech	30
Retro 25, Retro 38	32
TRAPEZPROFILE	34
T-7/T-7 PRO, T-14+	36
T-18	37
T-18+	38
T-20+	39
T-35+	40
T-50	42
T-55	43
STAHLZAUNLATTEN	44
FARBEN	46
VORMATERIAL	48
PRODUKTENTWICKLUNG	54
ZUBEHÖR	55
LOGISTIK	56



DACHPFANNENPROFIL

FEDERLEICHTE ÄSTHETIK

Ein Metaldach vereint traditionelle Ästhetik mit moderner Bauweise und bietet eine elegante und beständige Dacheindeckung für verschiedene Architekturstile. Sie werden gerne von Bauherren sowohl für den Neubau als auch für die Renovierung gewählt. Ein wesentlicher Vorteil eines Metaldaches ist, ihre einzigartige Leichtigkeit. Somit ist beispielsweise ein Quadratmeter des Dachpfannenprofils mit 4,5 – 4,7 kg/m² fast 10-mal leichter wie ein traditioneller Tondachziegel. Zudem zählen sie auch als schnellste und günstigste Variante. Dadurch wird die Dachkonstruktion deutlich entlastet.

Durch die Verwendung unserer hochwertigen Komponenten aus Kantteilen, Flachblechen, Dichtungen und Befestigungen, wird die Qualität der Bedachung gewährleistet. Metaldachpfannen sind geeignet für eine universelle Dachabdeckung, da diese sich leicht an verschiedene Architekturstile anpassen. Sie werden gerne von Bauherren sowohl für den Neubau als auch für die Renovierung gewählt.

Ein unbestrittener Vorteil der Dachpfanne ist ihre einzigartige Leichtigkeit. Ein Quadratmeter der Metaldachpfanne wiegt ca. 4,5 kg und ist damit fast zehnmal leichter als traditioneller Tondachziegel. Die leichte Abdeckung belastet weder die Ziegel, noch beeinflusst sie die gesamte Gebäudestruktur. Daher gehören Dachpfanne zu den am häufigsten verwendeten Bedachungsmaterialien im Wohnbau, kirchlichen Gebäuden sowie industrielle und kommunal genutzte Gebäude. Die klassisch entworfenen Dachziegel aus unserem Portfolio wie GERMANIA SIMETRIC, GERMAN, ESTIMA, ENIGMA, DIAMENT, KINGAS, TALIA und JANOSIK vereinen Tradition und Moderne.

Dank des vollautomatischen Produktionsprozesses, der es ermöglicht, das Blech auf die gewünschte Länge zu schneiden, können wir die ungewöhnlichsten Aufträge ausführen und gleichzeitig die Abfallmenge begrenzen. Wir bieten Dachpfannen in mehreren Farben mit einer Polyesterbeschichtung, PLADUR® EcoProtect vom Thyssenkrupp Stahlwerk und Colorcoat HPS200 Ultra® vom TATA Steel Stahlwerk an. Die hohe Qualität der Dacheindeckung wird durch die hochwertigen Komponenten, wie Kantteile, Flachbleche, Dichtungen und Befestigungen sowie die aufwendige Verarbeitung gewährleistet.



TECHNISCHE DATEN

Gesamtbreite	~1215 mm
Deckbreite	1165 mm
Materialstärke (Stahl)	0,5 mm
Materialstärke (Aluminium)	0,6 mm
Minimale Blechlänge	720 mm
Höhe der Profilierung	30 mm
Modullänge	350 mm
Profilhöhe	10 mm
Wellenabstand	233 mm

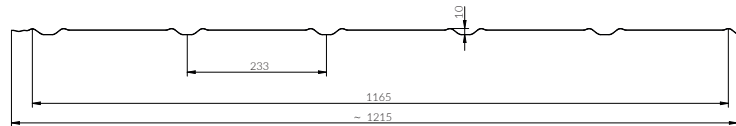
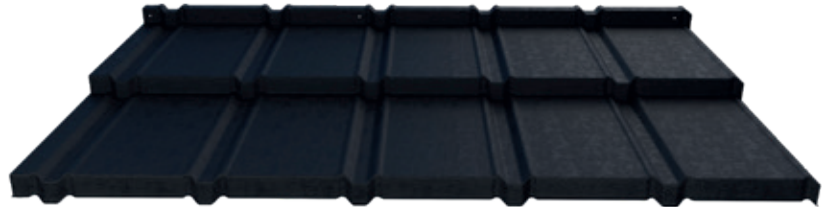

NEUHEIT

Verfügbare Beschichtungen:



Pladur® Winkle Mat



Pladur®
Relief IceCrystal



SUPERIOR HB



Poliester
Standard mat (AM)

MODERN UND ZEITLOSIGKEIT

Die flache Metallfliese Trend wurde mit Liebe zum kleinsten Detail entworfen. Einerseits ist sie eine Trendumkehr, die sich in moderne architektonische Strukturen einfügt, andererseits eine zeitlose ebene Oberfläche. Bescheidene Eleganz und unkonventioneller Charakter sind eine Kombination, die die anspruchsvollsten Kunden begeistern wird. Es ist makellose Präzision der Verarbeitung und makelloses Aussehen.

VIELSEITIG ANWENDUNG

Der Trend ist einer wirtschaftlichen und modernen Lösung, die durch ihre perfekte, flache und harmonische Formgebung überzeugen kann. Möglichkeiten, die auf den ersten Blick nicht sichtbar sind, überraschen bereits in der Entwurfsphase. Der flache Blechdachziegel eignet sich sowohl für mehr als auch für weniger komplexe Dächer. Der Trend sorgt für einen auffälligen visuellen Effekt. Der neue Blechdachziegel ist ein einfaches Montagesystem. Das niedrige Profil garantiert einen breiten Abdeckungsbereich, was sich positiv auf die Wirtschaftlichkeit des Produkts auswirkt.



thyssenkrupp



TECHNISCHE DATEN

Gesamtbreite	~1191 mm
Deckbreite	1157 mm
Materialstärke (Stahl)	0,5 mm
Materialstärke (Aluminium)	0,6 mm
Lieferlänge	bis zu 4920 mm
Höhe der Profilierung	35 mm
Modullänge	350 mm
Profilhöhe	17,5 mm
Wellenabstand	289 mm

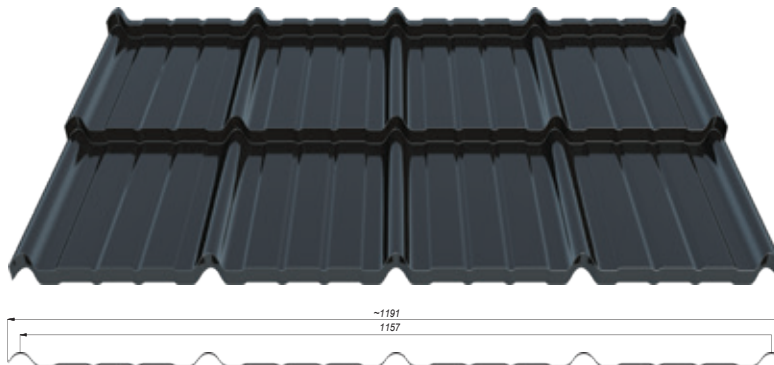

NEUHEIT

Verfügbare Beschichtungen:

-  Pladur® Wrinkle mat
-  Pladur® Relief IceCrystal
-  SUPERIOR HB
-  Polyester Standard (RAL/MAT)
-  Super Poliester R-MAT
-  Aluminium STUCCO/MAT
-  Pladur® 60 Wrinkle Mat Plus

AUS RESPEKT FÜR INNOVATIONEN

ESTIMA - ein neuer, symmetrischer und flacher Blechdachziegel ist aus Materialien entstanden, die Qualität, Sicherheit und Komfort garantieren. Entwickelt für die anspruchsvollsten Kunden. Erhältlich in vielen Farben und Beschichtungen, so dass er breite Konfigurationsmöglichkeiten hat. Abhängig von der gewählten Schutzschicht gewährt der Hersteller eine bis zu 60 Jahre Garantie auf das Produkt. Im Zusammentreffen mit ESTIMA drängt sich sofort ein robuster Eindruck auf. Das Design passt ideal sowohl zu einfachen, als auch komplizierteren Dachkonstruktionen.

ESTIMA

Die zur Herstellung des Blechdachziegels ESTIMA verwendeten Materialien gewährleisten eine lange Lebensdauer und Schutz vor Witterungsbedingungen wie Regen, Schnee oder Wind.

Die Höhe der Prägung beträgt 35 mm und die Modullänge 350 mm. Dank dieser Konstruktion sind die Blechdachziegel sehr steif und bilden eine interessante Form. Die Erhältlichkeit einer modularen Ausführung garantiert einen reibungslosen Transport und eine noch bequemere Montage.





ENIGMA

TECHNISCHE DATEN

Gesamtbreite	~1176 mm
Deckbreite	1100 mm
Materialstärke (Stahl)	0,5 mm
Materialstärke (Aluminium)	0,6 mm
Lieferlänge	bis zu 5970 mm
Höhe der Profilierung	30 mm
Modullänge	350 mm
Profilhöhe	26 mm
Wellenabstand	220 mm

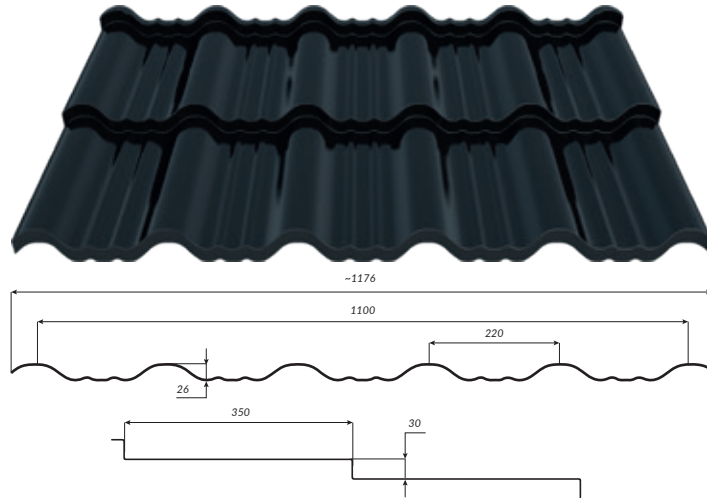

Verfügbare Beschichtungen:



Aluminium
STUCCO/MAT



Pladur® Wrinkle mat



Pladur®
Relief IceCrystal



SUPERIOR HB



Polyester
Standard (RAL/MAT)



Super Polyester
R-MAT



60 Pladur®
Wrinkle Mat Plus

ENIGMA

Enigma kann auch dann überraschen, wenn Sie keine Überraschung erwarten. Eine erste Überraschung ist die Verbindung aus Klassik und Moderne. Es ist erhältlich in allen Beschichtungen, die bei Blachotrapez angewandt werden, und dank der Prägung im SPS-System in Verbindung mit der Beschichtung PladurWrinkle Mat erhalten die Kunden bis zu 60 Jahre schriftliche Garantie. Ein symmetrisches Profil von Enigma ist einzigartig und wird besonders attraktiv in Schwarz und Ziegelrot.

Interessanterweise ist Enigma maßgeschneidert, entsprechend Erwartungen der anspruchsvollsten Dachdecker. Dank seiner Symmetrie kann es von links nach rechts, von rechts nach links und um eine halbe Breite versetzt („für Ziegel“) verlegt werden.

GEKNACKTER CODE DER VOLLKOMMENHEIT

Die Verlegungsweise kann an ein bestimmtes Dach und nach eigener Inspiration angepasst werden. Enigma überrascht immer wieder Dachdecker, Hauseigentümer und Passanten, die das Dach aus jeder Perspektive sehen. Das innovative Verfahren zur Versteifung der Tafeln durch ein unteres Fach in Verbindung mit anderen Merkmalen des Produktes macht es derzeit konkurrenzlos auf dem Markt.

Es wird keine Überraschung sein, was alle Produkte von Blachotrapez verbindet - besondere Sorgfalt bei der Auswahl hochwertiger Materialien und bei der Anpassung moderner technologischer Lösungen. Enigma fügt sich ideal in das Angebot von Dächern für mehrere Generationen ein.





GERMANIA
simetric



TECHNISCHE DATEN

Gesamtbreite	~1215 mm
Deckbreite	1120 mm
Materialstärke (Stahl)	0,5 mm
Materialstärke (Aluminium)	0,6 mm
Lieferlänge	bis zu 5970 mm
Höhe der Profilierung	25/30 mm
Modullänge	350 mm
Profilhöhe	20 mm

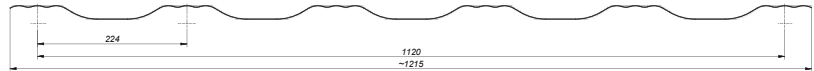

Verfügbare Beschichtungen:



Pladur® Wrinkle mat



Pladur®
Relief IceCrystal



SUPERIOR HB



Polyester
Standard (RAL/MAT)



Super Polyester
R-MAT



60 Pladur®
Wrinkle Mat Plus

GERMANIA SIMETRIC

Bei den von uns angebotenen Produkten achten wir stets auf höchste Qualität. Ihr guter Ruf bei Kunden und Partnern ergibt sich zudem auch durch die hohe Rohstoffqualität aus den Stahlwerken weltweit führender Unternehmen wie Thyssenkrupp Steel Europe, TATA Steel und U.S. Steel. Das nur in der Produktion von GERMANIA SIMETRIC Dachpfannen verwendete Material zeichnet sich daher durch eine erhöhte Belastbarkeit gegen Abrieb, Schmutz und Korrosion aus. Bei der Gestaltung von GERMANIA Dachpfannen setzen wir auf elegantes Aussehen, Haltbarkeit und Wirtschaftlichkeit.

NACHHALTIGE ÄSTHETIK

Dieses innovative und einzigartige Produkt besticht durch sein erhöhtes Profil und seine einzigartige dreifache Versteifung. Dies verleiht den Dachpfannen einen ausdrucksstarken, zeitlosen Charakter und eine außergewöhnliche Erscheinung. Die Produktreihe GERMANIA SIMETRIC ist eine eingetragene Schutzmarke der Europäischen Union. Design-Nr.: 002495606-0001.

Je nach Art der Beschichtung gewähren wir für diese Dachpfanne eine Garantie von bis zu 40 Jahren.



thyssenkrupp



GERMAN
simetric

TECHNISCHE DATEN

Gesamtbreite	~1200 mm
Deckbreite	1144 mm
Materialstärke (Stahl)	0,5 mm
Materialstärke (Aluminium)	0,6 mm
Lieferlänge	bis zu 5970 mm
Höhe der Profilierung	29/40 mm
Modullänge	350 mm
Profilhöhe	21 mm

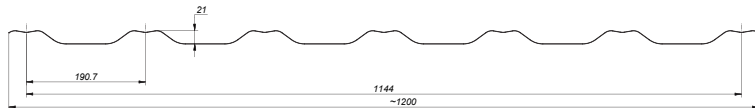

GERMAN 30/40

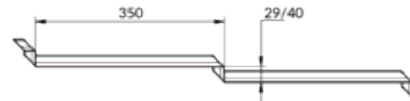

Verfügbare Beschichtungen:



Pladur® Wrinkle mat



Pladur®
Relief IceCrystal



SUPERIOR HB



Polyester
Standard (RAL/MAT)



Super Polyester
R-MAT



60 Pladur®
Wrinkle Mat Plus



Aluminium
STUCCO/MAT

GERMAN SIMETRIC

GERMAN SIMETRIC ist eine symmetrische Modul Dachpfanne, die sowohl für Kunden als auch für Dachdecker besonders beliebt ist dank ihrem attraktiven Aussehen und schneller, einfacher Montage. Ein großer Vorteil von GERMAN SIMETRIC ist auch ihre hohe Rohstoffqualität, wo zu ihrer Produktion ein hochwertiger Stahl von ThyssenKrupp verwendet wird. Diese Dachpfanne zeichnet sich daher durch eine erhöhte Belastbarkeit gegen Abrieb, Schmutz und Korrosion aus.

NACH MAß ANGEFERTIGTE HANDWERKLICHE PRÄZISION

Präzision, robustes Design und klassische Schönheit - Einfach perfekt! GERMAN SIMETRIC- die innovative Dachpfanne für das perfekte Zuhause.



thyssenkrupp



TECHNISCHE DATEN

Gesamtbreite	~1210 mm
Deckbreite	1150 mm
Materialstärke (Stahl)	0,5 mm
Materialstärke (Aluminium)	0,6 mm
Lieferlänge	bis zu 5970 mm
Höhe der Profilierung	30/35 mm
Modullänge	350 mm
Profilhöhe	19 mm

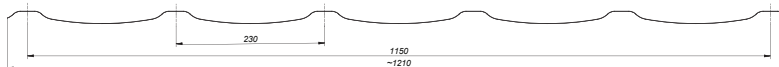

TALIA 30/35

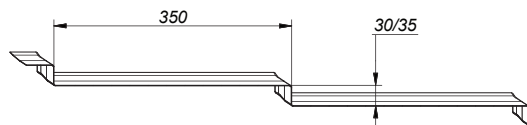

Verfügbare Beschichtungen:



Pladur® Wrinkle mat



Pladur®
Relief IceCrystal



SUPERIOR HB



Polyester
Standard (RAL/MAT)



Super Polyester
R-MAT



60 Pladur®
Wrinkle Mat Plus



Aluminium
STUCCO/MAT

TALIA – DIE SCHLANKE LÖSUNG

Das Dachpfannenprofil TALIA steht für eine einzigartige schlanke Form, wodurch sie sich von anderen Dachpfannen auf dem Markt unterscheidet. Ab sofort mit neuer 35mm Profilhöhe erhältlich. Die schlanke Form der Dachpfanne mit ihrer zusätzlichen Versteifung schaffen vielfältige ästhetische Möglichkeiten bei der individuellen Gestaltung der Dachfläche. Die moderne Dachpfanne TALIA vereint viele Vorteile und Funktionen in sich. Optische Vorzüge, wie die schlanke Form und die Ähnlichkeit zu den klassischen Tonziegeln sorgen für einen individuellen und ansprechenden Charakter im privaten Wohnraum.

Die Profilhöhe beträgt dabei gerade einmal 30 mm oder 35mm, was die schlanke Optik zusätzlich betont.

ROBUST UND OPTISCH ANSPRECHEND

Durch die Verwendung der Premium-Beschichtung SUPERIOR HB wird eine noch höhere visuelle Qualität der Dachabdeckung erreicht. Die Beschichtung mit Farbstärke von 50 µm ist durch eine ausgezeichnete Haltbarkeit gekennzeichnet, weiterhin enthält sie eine Acrylverbindung und Polyesterlack. Für die von Blachotrapez empfohlene Produktversion gilt eine 30-jährige Garantie.



thyssenkrupp



TECHNISCHE DATEN

Gesamtbreite	~1150 mm
Deckbreite	1045 mm
Materialstärke (Stahl)	0,5 mm
Materialstärke (Aluminium)	0,6 mm
Lieferlänge	bis zu 5750 mm
Höhe der Profilierung	20 mm
Modullänge	350 mm
Profilhöhe	34 mm

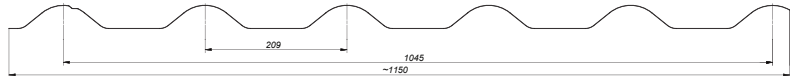

Verfügbare Beschichtungen:



Pladur® Wrinkle mat



Pladur®
Relief IceCrystal



SUPERIOR HB



Polyester
Standard (RAL/MAT)



Super Polyester
R-MAT



60 Pladur®
Wrinkle Mat Plus



Aluminium
STUCCO/MAT

DIAMENT PLUS

Die traditionelle DIAMENT PLUS Dachpfanne verleiht Ihrem Dach ein unverwechselbares auffallendes Aussehen. Dieses Modell wurde speziell für eine perfekte Auflage auf dem Dach entwickelt.

DACHPFANNE

Zudem wird durch optimierte Prozesse die Menge an Metallabfall minimiert. Die große Plastizität der Dachpfanne macht die Montage des Materials unkompliziert und problemlos.



thyssenkrupp



Kingas[®]



TECHNISCHE DATEN

Gesamtbreite	~1195 mm
Deckbreite	1100 mm
Materialstärke (Stahl)	0,5 mm
Materialstärke (Aluminium)	0,6 mm
Lieferlänge	bis zu 5750 mm
Höhe der Profilierung	14/20 mm
Modullänge	350/400 mm
Profilhöhe	23 mm

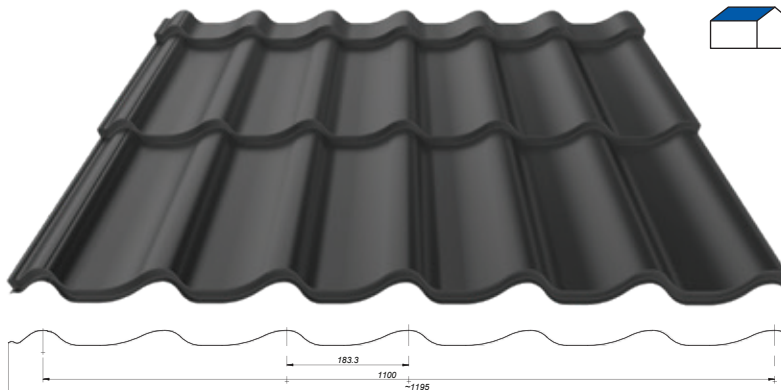

Kingas[®]
ECO
plus



TECHNISCHE DATEN

Gesamtbreite	~1195 mm
Deckbreite	1120 mm
Materialstärke (Stahl)	0,5 mm
Materialstärke (Aluminium)	0,6 mm
Lieferlänge	bis zu 5750 mm
Höhe der Profilierung	14 mm
Modullänge	350 mm
Profilhöhe	22 mm

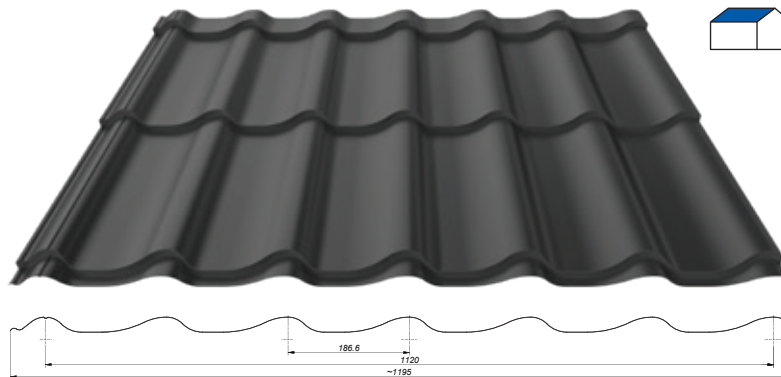

KINGAS und KINGAS ECO PLUS

Die Dachpfannenprofile KINGAS und KINGAS ECO PLUS sind elegante und leichte Bedachungen, die sich durch ein beeindruckendes Muster auszeichnen, das an winzige Wellen erinnert. Diese Dachpfannen können auf allen Arten von Wohngebäuden sowie kirchlich, industrielle und kommunal genutzte Gebäude verwendet werden.

Verfügbare Beschichtungen:



Pladur® Wrinkle mat



Pladur® Relief IceCrystal



SUPERIOR HB



Polyester Standard (RAL/MAT)



60 Pladur® Wrinkle Mat Plus



thyssenkrupp



TECHNISCHE DATEN

Gesamtbreite	~1222 mm
Deckbreite	1180 mm
Materialstärke (Stahl)	0,5 mm
Höhe der Profilierung	35 mm
Modüllänge	380 mm
Profilhöhe	6 mm

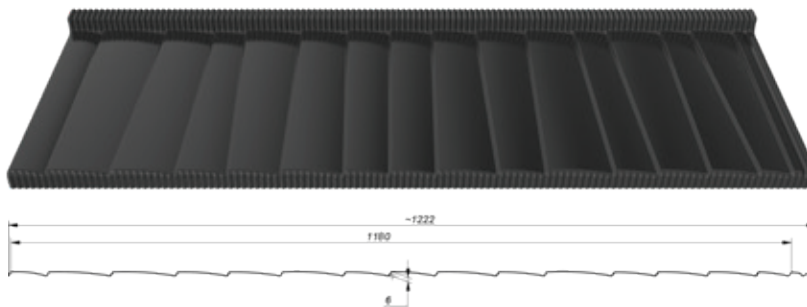

Verfügbare Beschichtungen:



Pladur®
Relief Wood



METALLDACHSCHINDEL JANOSIK

Die JANOSIK Metalldachschindeln sind ein innovatives Produkt und zeichnen sich durch ein einzigartiges Design aus. Sie imitieren in Form, Textur und Zusammensetzung originalgetreue klassische Holzschindeln. Das beschichtete PLADUR Relief HOLZ, entworfen im Holzdesign, imitiert perfekt die Holzstruktur und schafft damit einen einzigartigen visuellen Effekt auf dem Dach. Der hochwertige deutsche Stahl, der für die JANOSIK Profile verwendet wird, kommt aus dem angesehenen Stahlwerk des Weltmarktführers Thyssenkrupp Steel Europe. Dank des Stahlkerns aus Zink und Magnesium gewinnt das Blech an Haltbarkeit und ist langlebiger.

TRADITIONELLES HOLZDESIGN IN STAHLFORM

Durch die Verfeinerung der Materialtextur und Lackbeschichtungen ergibt sich ein erstaunlich ästhetischer Eindruck. Die außergewöhnliche Haltbarkeit der Lackbeschichtung wird durch eine Farbstärke von mindestens 36 µm gewährleistet. Die JANOSIK METALLDACHSCHINDELN sind beständig gegen Korrosion, Abrieb, Schmutz und UV-Strahlung. Das niedrige Profil der Dachpfanne ermöglicht es, eine große Oberfläche abzudecken, was sich positiv auf die Wirtschaftlichkeit des Produktes auswirkt. Die JANOSIK METALLDACHSCHINDELN sind dank der beidseitigen Montagemöglichkeit einfach und schnell zu verlegen.

Die JANOSIK METALLDACHSCHINDELN sind beim Patentamt der Republik Polen unter der Nummer 21388 und im Amt der Europäischen Union für geistiges Eigentum unter der Nummer **002521567-0001** registriert.



thyssenkrupp

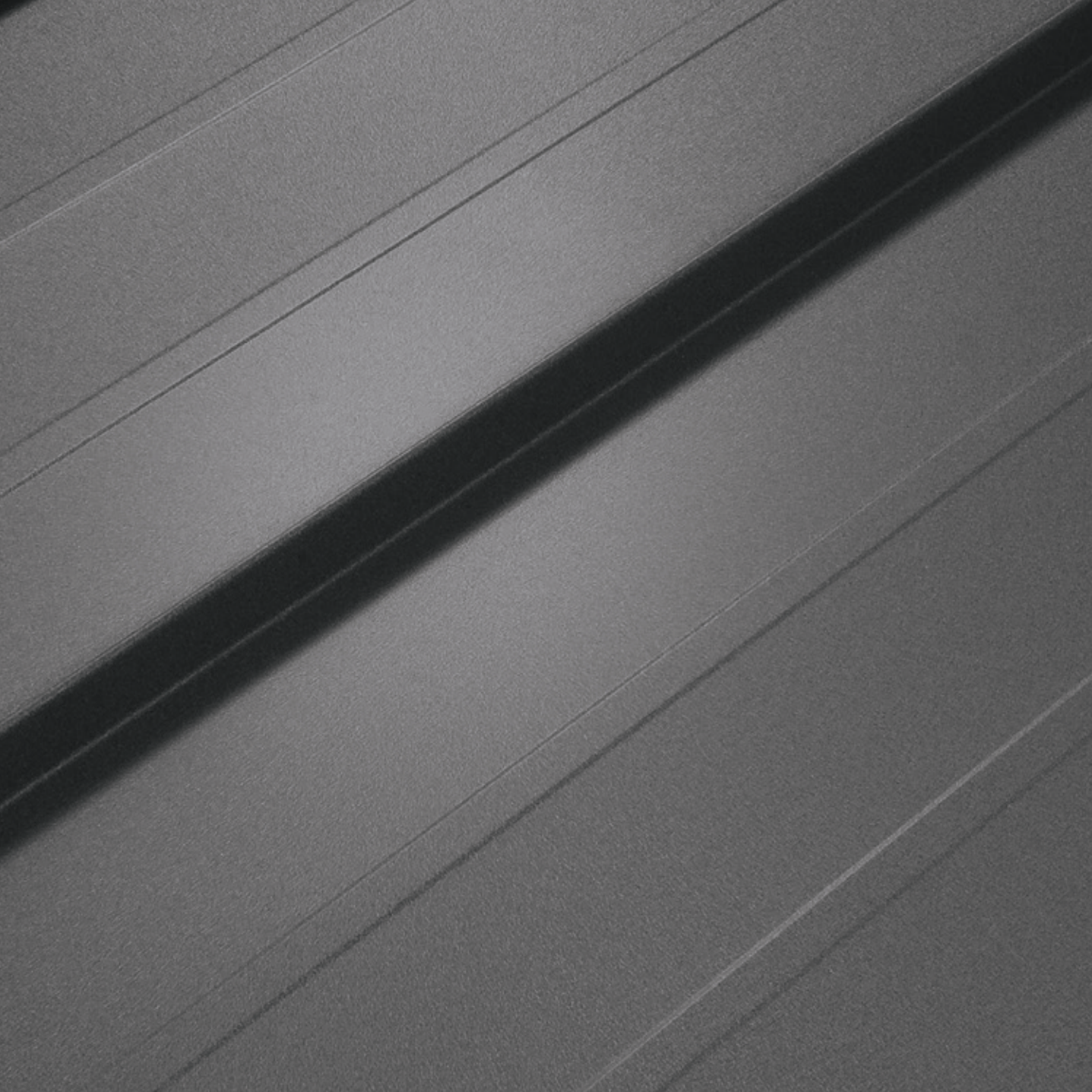



STEHFALZ

KLASSISCHES DESIGN, NEUE FORM

Dachpaneele mit sogenanntem Stehfalz haben im Baugewerbe eine lange Tradition. Nun hat die Firma Blachotrapez ein modernes Produkt entwickelt, das diese Tradition fortführt, sich jedoch durch eine Reihe von Verbesserungen auszeichnet, je nach gewünschtem Effekt kann das Produkt der Dachpaneele ein traditionelles Aussehen verleihen sowie gleichermaßen ihren modernen Charakter hervorheben. Die Montage sollte von fachlich ausgebildetem Personal vorgenommen werden.



TERRANO

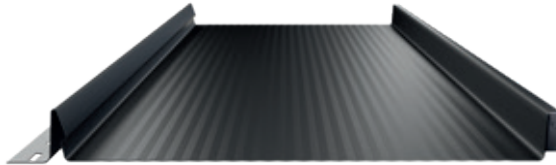

TECHNISCHE SPEZIFIKATION

Gesamtbreite	~316* / ~525 mm
Deckbreite	281* / 495 mm
Materialstärke (Stahl)	0,5 mm
Materialstärke (Aluminium)	0,6 mm*
Höhe des Stehfalzes	28 mm
"Click"-Höhe	30,5 mm
Mindestlänge	1400 mm
Lieferlänge	max 8000 mm

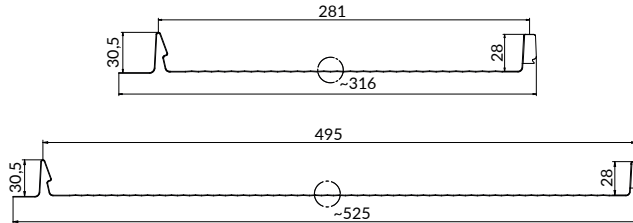

Hydrocontrol

*Nicht verfügbar mit dem IZO-System

Verfügbare Ausführungen:



Verfügbare Beschichtungen:



Pladur® Wrinkle Mat



Pladur® Relief IceCrystal



Pladur® Relief Textured Wood



Pladur® Wrinkle Mat Plus



SUPERIOR HB



Super Polyester R-MAT



Aluminium STUCCO* / MAT



Poliesther Standard (RAL/MAT)

* Nicht erhältlich mit dem IZO-System

*² Nicht erhältlich mit der Aluminium-STUCCO-Beschichtung

VERFÜGBARE AUSSCHNITTOPTIONEN:

- Ausschnitte - Ausschnitte mit einer Falte - Ausschnitte für eine Falte
- Faltmöglichkeit zum Anfangstreifen - Gerader Schnitt

PERFEKTES PRODUKT

Die auffällige Optik von Terrano liegt an der Click-Lock-Technologie, die für die ästhetische Verbindung zweier Platten sorgt. Durch den Einsatz von Miniwellen und Nanowellentechnologie reflektiert Terrano Lichtreflexe, und der durch Spannungen und leichte Bodenunebenheiten verursachte "Wellen"-Effekt ist weniger sichtbar. Verantwortlich für das perfekte Produkt bis ins Detail sind auch die optimierte Höhe des Stehfalzes und seine rechteckige Form, die der Überdachung ein elegantes und modernes Aussehen verleihen. TERRANO passt perfekt zu den KROP Rinnensystemen, die sich durch Zuverlässigkeit und hervorragende Funktionalität auszeichnen.

TERRANO IZO - NOCH MEHR MÖGLICHKEITEN

Das Angebot von Blachotrapez umfasst das einzige auf dem polnischen Markt erhältliche - innovative IZO-System. Einer der vielen Vorteile des Systems ist die erhöhte Steifigkeit der Platte, dank der die Überdachung ihre makellose Form behält. Außerdem erwärmen sich Platten mit einer speziellen Matte gleichmäßiger. IZO steht auch für eine Reihe von Nutzenvorteilen. Sorgen Sie für akustischen Komfort - das System minimiert Geräusche und absorbiert Plattenvibrationen, was durch externe Labortests bestätigt wird. Ruhe und Harmonie im Inneren Ihres Hauses.



thyssenkrupp



T-PANEL

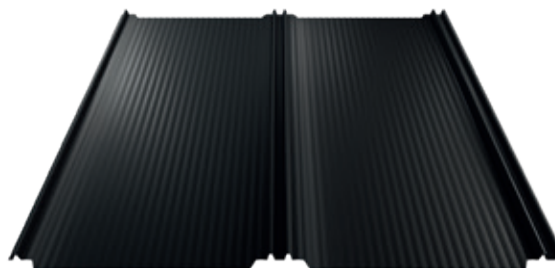

TECHNISCHE DATEN

Gesamtbreite	~1100 mm
Deckbreite	1063 mm
Materialstärke (Stahl)	0,5 mm
Materialstärke (Aluminium)	0,6 mm
Kegeelhöhe	32 mm
Lieferlänge	bis zu 8000 mm

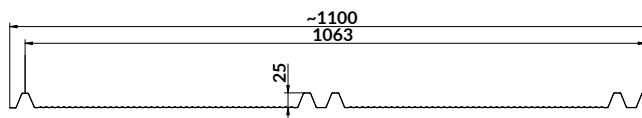

NEUHEIT

Verfügbarkeit von Nanowellenbeschichtungen:



Pladur® Wrinkle Mat



Pladur® Relief IceCrystal



SUPERIOR HB



Polyester Standard (RAL/MAT)



60 Pladur® Wrinkle Mat Plus



Super Polyester R-MAT



Aluminium STUCCO*/MAT



Pladur® Relief Wood



Alucynk

*Erhältlich nur bei glatter Oberfläche

AUF BEDÜRFNISSE ZUGESCHNITTEN

Das T-Paneel ist ein bahnbrechendes Qualitätsprodukt im Bereich der Medalldacheindeckungen. Zugeschnitten auf die Bedürfnisse eines modernen Kunden fügt es sich perfekt in die umgebende Architektur ein. Als Material wird hochwertiger Stahl von namhaften Lieferanten verwendet. Das T-Paneel ist unter anderem in Beschichtungen der PREMIUM-Klasse mit der längsten schriftlichen Haltbarkeitsgarantie von bis zu 60 Jahren erhältlich. Dies ist die Gewissheit für die technische und ästhetische Haltbarkeit des Daches.

PERFEKTE OBERFLÄCHENAUSFÜHRUNG

T-Paneel-Platten haben eine Reihe von Vorteilen. Das Doppelprägen versteift das Blech und verteilt Spannungen, die aus der Wärmeausdehnung des Blechs resultieren. Das T-Paneel bietet einen ansprechenden visuellen Effekt, und die verwendete Technologie minimiert das Risiko der Wellenbildung. Das Produkt ist in zwei Oberflächenausführungen erhältlich: glatt und als Stehfalz. Die volle Harmonie der Ästhetik bedeutet auch verdeckte Schrauben. Die Verbindung verdeckt optisch die Schrauben zwischen den beiden Trapezen. Entdecken Sie die ganze Bandbreite unserer Produkte, die in Zusammenarbeit mit Dachdeckern entstanden sind.





PANEL™ HIGH-TECH

TECHNISCHE DATEN

Gesamtbreite	~528 mm
Deckbreite	488 mm
Materialstärke (Stahl)	0,5 mm
Materialstärke (Aluminium)	0,6 mm
Kegelhöhe	32 mm
„klik“-Höhe	27,5 mm
Lieferlänge	bis zu 8000 mm

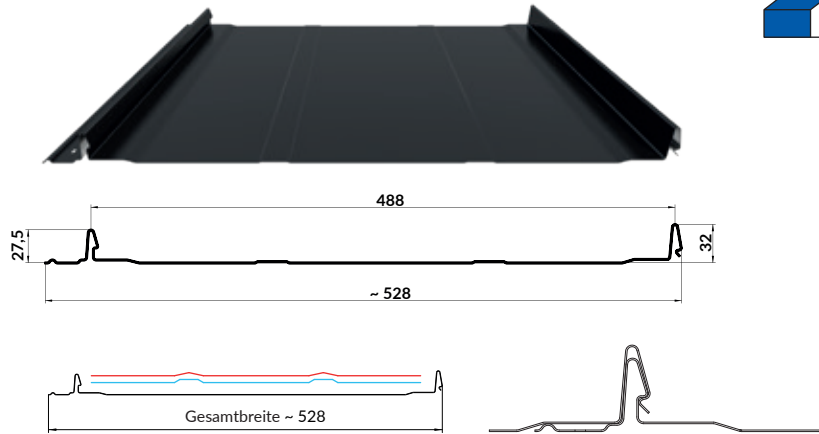

VERFÜGBARE AUSSCHNITTOPTIONEN:

- Ausschnitte – Ausschnitte mit einer Falte
- Ausschnitte für eine Falte
- Faltmöglichkeit zum Anfangsstreifen

Verfügbare Beschichtungen:



Pladur®
Wrinkle Mat



Pladur®
Relief Textured Wood



Pladur®
60 Wrinkle Mat Plus



Pladur®
Relief IceCrystal



Super Polyester
R-MAT

PANEL HIGH TECH

Technologische Innovation ermöglicht, Wünsche und Bedürfnisse in jedem Bereich zu verwirklichen. Der HIGH-TECH-Panel ist der beste Beweis dafür. Er ist ein Resultat der Kooperation zwischen Dachdeckern, Marktführern und Experten von Blachotrapez. Er definiert von neuem an die Gestalt des Dachpaneels mit Stehfalz-Montage. Das ist die neueste Technologie auf dem Markt – Sie erfüllt Erwartungen von Dachdeckern, Architekten und Investoren, die kühne Projekte der Zukunft realisieren.

VERBESSERTE FUNKTIONALITÄT DES MUSTERS



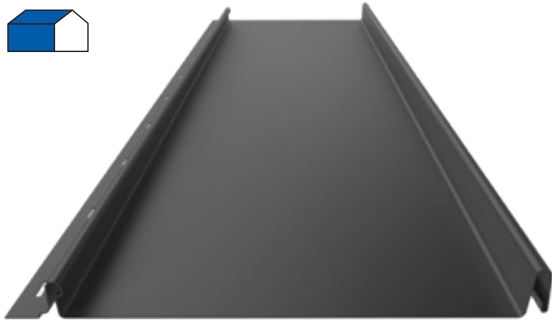



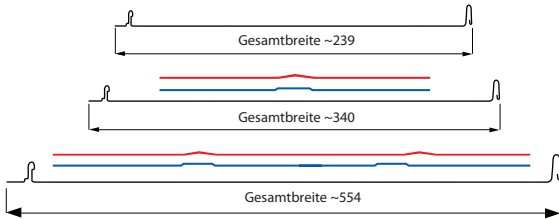

Der äußere Schnappverschluss mit speziellem Profil und optimisierter Höhe erleichtert die Montage. Seine Konstruktion minimalisiert Blechspannungen. Das ist die neueste Schnappverschluss-Technologie, die auf dem Markt erhältlich ist. Eine spezielle Hebung am Verschluss sorgt wiederum dafür, dass die flache Paneelfläche gleichmäßig an den Boden haftet, und dass Wellenbildung reduziert wird.



PANEL RETRO
25

Kegelhöhe 25 mm
 Deckbreite 521/309/209
 Gesamtbreite ~554/~340/~239
 Materialstärke (Stahl) 0,5 mm
 Materialstärke (Aluminium) 0,6 mm
 Lieferlänge bis zu 8000 mm





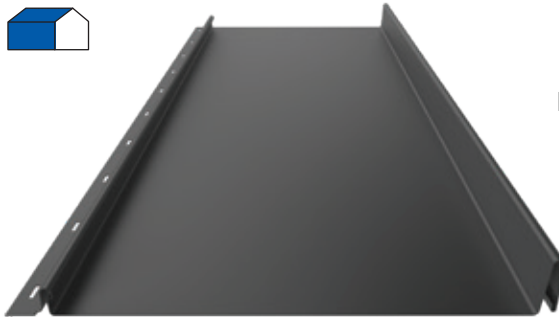





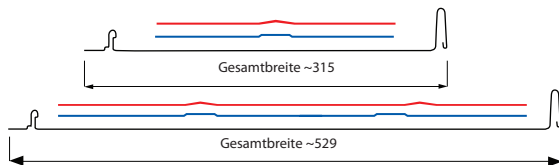

- | | | | |
|---|------------------------------|---|------------------------------|
|  | Pladur® Wrinkle mat |  | Polyester Standard (RAL/MAT) |
|  | Pladur® Relief IceCrystal |  | Alucynk |
|  | Pladur® Relief Textured Wood |  | SUPERIOR HB |
|  | 60 Pladur® Wrinkle Mat Plus |  | Super Polyester R-MAT |
|  | Aluminium STUCCO/MAT | | |



PANEL RETRO
38

Kegelhöhe 38 mm
 Deckbreite 498/284
 Gesamtbreite ~529/~315
 Materialstärke (Stahl) 0,5 mm
 Materialstärke (Aluminium) 0,6 mm
 Lieferlänge bis zu 8000 mm



- | | | | |
|---|------------------------------|---|------------------------------|
|  | Pladur® Wrinkle mat |  | Polyester Standard (RAL/MAT) |
|  | Pladur® Relief IceCrystal |  | Alucynk |
|  | Pladur® Relief Textured Wood |  | SUPERIOR HB |
|  | 60 Pladur® Wrinkle Mat Plus |  | Super Polyester R-MAT |
|  | Aluminium STUCCO/MAT | | |

ZUSÄTZLICHE OPTIONEN:

- Eine zusätzliche Versteifung
- Gerader Schnitt traufseitig
- Startleisteneinschnitt traufseitig
- Startleisteneinschnitt traufseitig mit Abkantung



thyssenkrupp





TRAPEZBLECH

TRADITIONELLE DACHABDECKUNG UND FASSADEN

Trapezdächer sind aufgrund ihrer besonderen Form, aber auch ihrer Einfachheit einzigartig. Das Trapezblech ist aus universellem und wirtschaftlichem Material gefertigt und für die schnelle Abdeckung von Dächern und Fassaden geeignet. Es gibt die Möglichkeit, beeindruckende Effekte zu erzielen und die oft traditionelle Aufteilung von Dach und Fassade kreativ zu brechen bzw. neu zu interpretieren. Trapezbleche werden von Planern gerne auch bei Material für Dächer industrieller und öffentlicher Gebäude ausgewählt. Immer öfter werden Trapezdächer bei Einfamilienhäusern verwendet, weil sie gut zu den Gebäuden mit moderner, minimalistischer Architektur passen und sich durch eine große Umweltfreundlichkeit auszeichnen.

Trapezbleche überzeugen durch ihre praktische Anwendbarkeit. Die Materialstärke liegt zwischen 0,5mm und 0,75 mm. Der Zuschnitt erfolgt je nach Wunsch und eine große Farbvielfalt schafft nahezu unbegrenzte Verwendungsmöglichkeiten. Ein wichtiger Vorteil dieses Materials ist seine Steifigkeit und Festigkeit, welche durch die Höhe des Profils bestimmt wird.

Für kleine und mittelgroße Gebäude sind Trapezbleche mit folgenden Profilen am besten geeignet: T7/T-7 PRO, T14+, T18+, T20+, T35+, T50 und T55, diese werden auch häufig für große gewerbliche genutzte Objekte, wie etwa Gastronomiebetriebe verwendet.

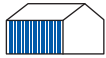

T-7/T-7 PRO

TECHNISCHE DATEN

Gesamtbreite	~1200 mm
Deckbreite	1177 mm
Materialstärke (Stahl)	0,5 mm
Materialstärke (Aluminium)	0,6 mm*
Lieferlänge	6 mb

* Nicht mit Perforation erhältlich

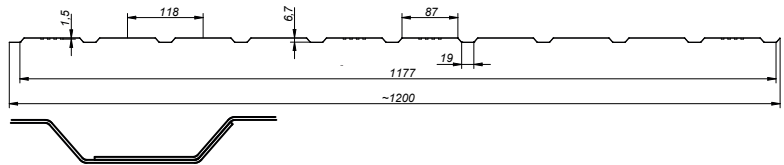
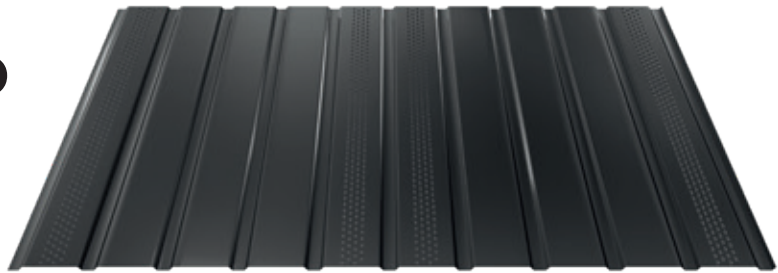

Verfügbare Beschichtungen:

-  Pladur® Wrinkle Mat
-  Pladur® Relief IceCrystal
-  SUPERIOR HB
-  Super Polyester R-MAT
-  60 Pladur® Wrinkle Mat Plus
-  Aluzink
-  Aluminium STUCCO / MAT*
-  Polyester Standard (RAL/MAT)
-  Pladur® Relief Wood

* Nicht mit Perforation erhältlich

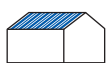

T-14⁺

TECHNISCHE DATEN

Gesamtbreite	~1149 mm
Deckbreite	1111 mm
Materialstärke (Stahl)	0,5-0,7 mm
Materialstärke (Aluminium)	0,6 mm
Lieferlänge	bis zu 8000 mm

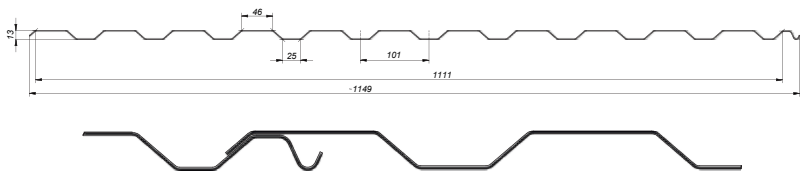
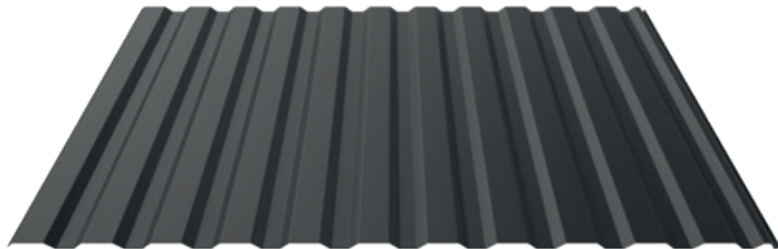

Verfügbare Beschichtungen:

-  Pladur® Wrinkle mat
-  Pladur® Relief IceCrystal
-  SUPERIOR HB
-  Super Polyester R-MAT
-  Polyester Standard (RAL/MAT)
-  60 Pladur® Wrinkle Mat Plus
-  Aluzink
-  Aluminium STUCCO/MAT

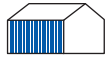

T-18

TECHNISCHE DATEN

Gesamtbreite	~1160 mm
Deckbreite	1123 mm
Materialstärke (Stahl)	0,5–0,75 mm
Materialstärke (Aluminium)	0,6 mm
Lieferlänge	bis zu 10000 mm

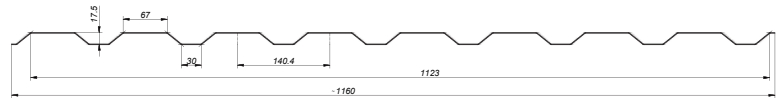
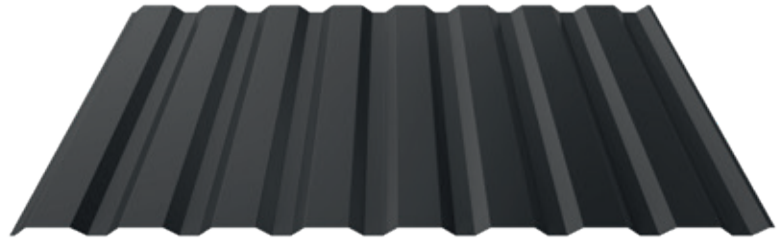

Verfügbare Beschichtungen:



Pladur® Wrinkle mat



Pladur® Relief IceCrystal



SUPERIOR HB



Super Poliester R-MAT



Polyester Standard (RAL/MAT)



60 Pladur® Wrinkle Mat Plus



Aluzink



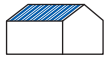

T-18+

TECHNISCHE DATEN

Gesamtbreite	~1173 mm
Deckbreite	1127 mm
Materialstärke (Stahl)	0,5–0,75 mm
Materialstärke (Aluminium)	0,6 mm
Lieferlänge	bis zu 12000 mm

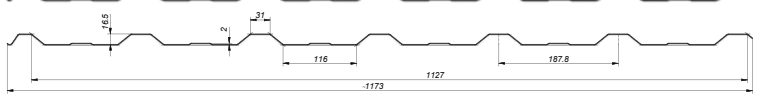
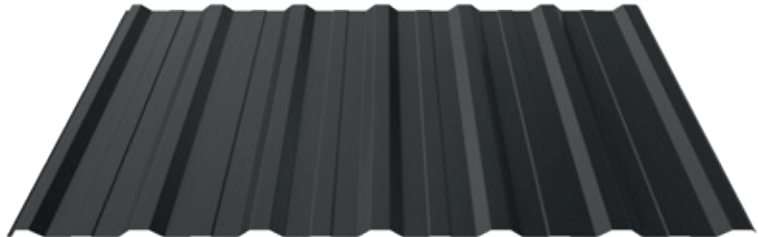

Verfügbare Beschichtungen:



Pladur® Wrinkle mat



Pladur® Relief IceCrystal



SUPERIOR HB



Super Polyester R-MAT



Polyester Standard (RAL/MAT)



60 Pladur® Wrinkle Mat Plus



Aluzink

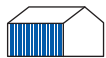

T-18+

TECHNISCHE DATEN

Gesamtbreite	~1173 mm
Deckbreite	1127 mm
Materialstärke (Stahl)	0,5–0,75 mm
Materialstärke (Aluminium)	0,6 mm
Lieferlänge	bis zu 12000 mm

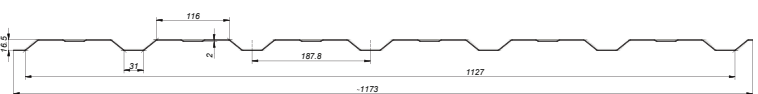
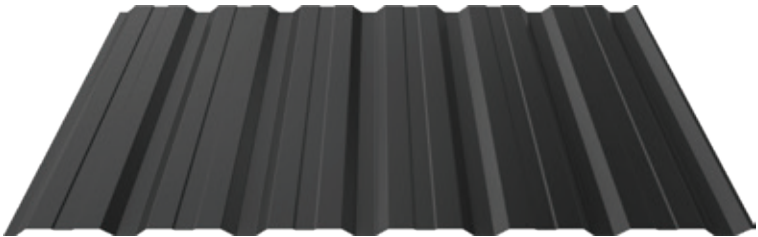

Verfügbare Beschichtungen:



Pladur® Wrinkle mat



Pladur® Relief IceCrystal



SUPERIOR HB



Super Polyester R-MAT



Polyester Standard (RAL/MAT)



60 Pladur® Wrinkle Mat Plus



Aluzink



T-20+

TECHNISCHE DATEN

Gesamtbreite	~1120 mm
Deckbreite	1070 mm
Materialstärke (Stahl)	0,5-0,75 mm
Materialstärke (Aluminium)	0,6 mm
Lieferlänge	bis zu 12000 mm

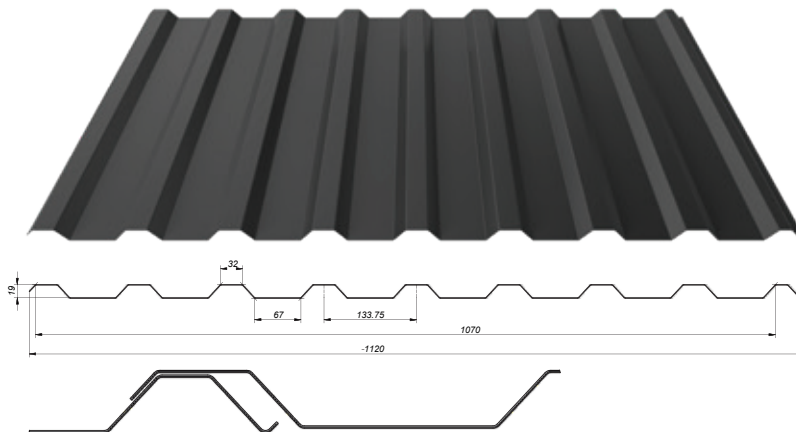

Verfügbare Beschichtungen:



Pladur® Wrinkle mat



Pladur®
Relief IceCrystal



SUPERIOR HB



Super Poliester
R-MAT



Polyester
Standard (RAL/MAT)



Pladur®
Wrinkle Mat Plus



Aluzink



Aluminium
STUCCO/MAT



 **T-35⁺**

 **TECHNISCHE DATEN**

Gesamtbreite ~1100 mm
 Deckbreite 1065 mm
 Dicke des Fertigproduktes (Stahl) 0,5-1 mm
 Lieferlänge bis zu 12000 mm

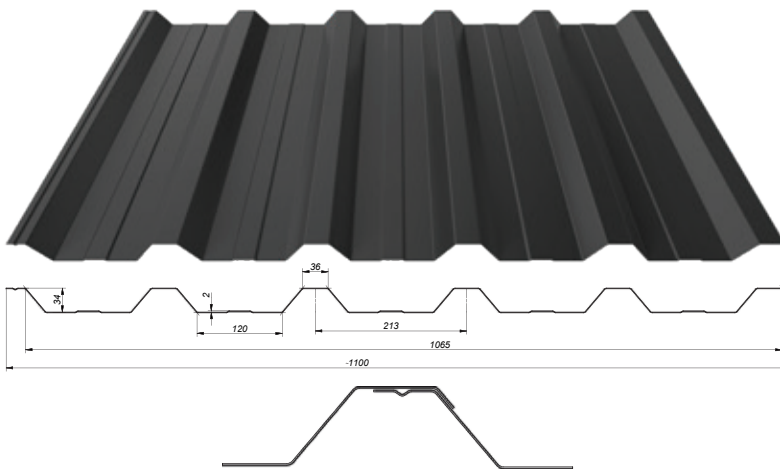

Verfügbare Beschichtungen:

-  Pladur® Wrinkle mat
-  Pladur® Relief IceCrystal
-  SUPERIOR HB
-  Super Polyester R-MAT
-  Polyester Standard (RAL/MAT)
-  60 Pladur® Wrinkle Mat Plus
-  Aluzink

 **T-35⁺**

 **TECHNISCHE DATEN**

Gesamtbreite ~1100 mm
 Deckbreite 1065 mm
 Materialstärke (Stahl) 0,5-1 mm
 Lieferlänge bis zu 12000 mm

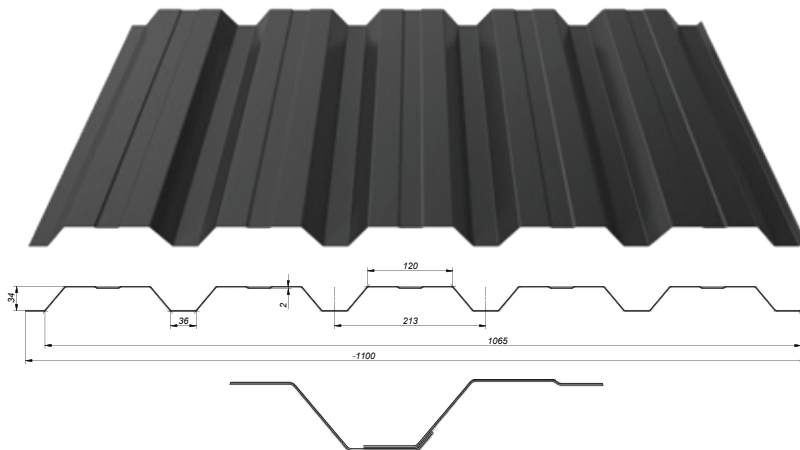

Verfügbare Beschichtungen:

-  Pladur® Wrinkle mat
-  Pladur® Relief IceCrystal
-  SUPERIOR HB
-  Super Polyester R-MAT
-  Polyester Standard (RAL/MAT)
-  60 Pladur® Wrinkle Mat Plus
-  Aluzink





T-50

TECHNISCHE DATEN

Gesamtbreite	~1098 mm
Deckbreite	1047 mm
Materialstärke (Stahl)	0,5–1,0 mm
Lieferlänge	bis zu 12000 mm

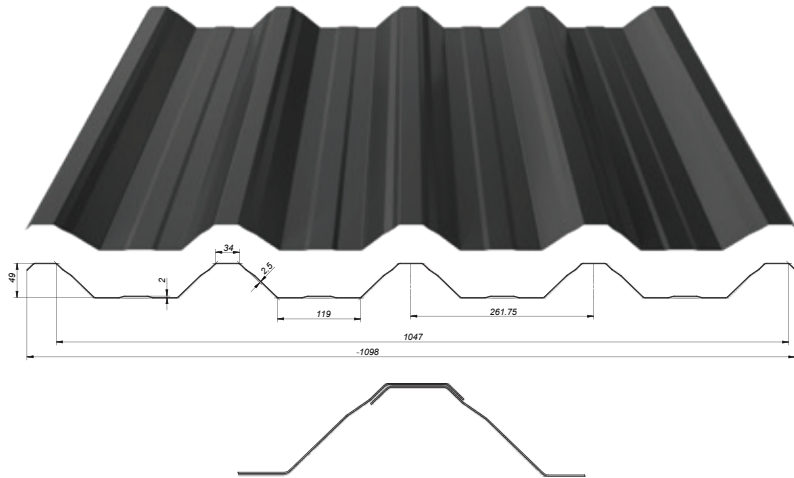

Verfügbare Beschichtungen:

-  Pladur® Wrinkle mat
-  Pladur® Relief IceCrystal
-  SUPERIOR HB
-  Super Polyester R-MAT
-  Polyester Standard (RAL/MAT)
-  60 Pladur® Wrinkle Mat Plus
-  Aluzink

T-50

TECHNISCHE DATEN

Gesamtbreite	~1098 mm
Deckbreite	1047 mm
Materialstärke (Stahl)	0,5–1,0 mm
Lieferlänge	bis zu 12000 mm

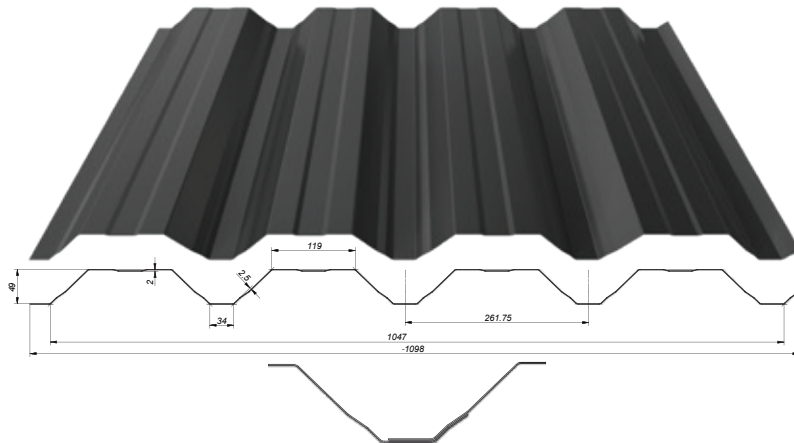

Verfügbare Beschichtungen:

-  Pladur® Wrinkle mat
-  Pladur® Relief IceCrystal
-  SUPERIOR HB
-  Super Polyester R-MAT
-  Polyester Standard (RAL/MAT)
-  60 Pladur® Wrinkle Mat Plus
-  Aluzink

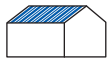

T-55

TECHNISCHE DATEN

Gesamtbreite ~1050 mm
 Deckbreite 1000 mm
 Materialstärke (Stahl) 0,5-1,0 mm
 Lieferlänge bis zu 12000 mm

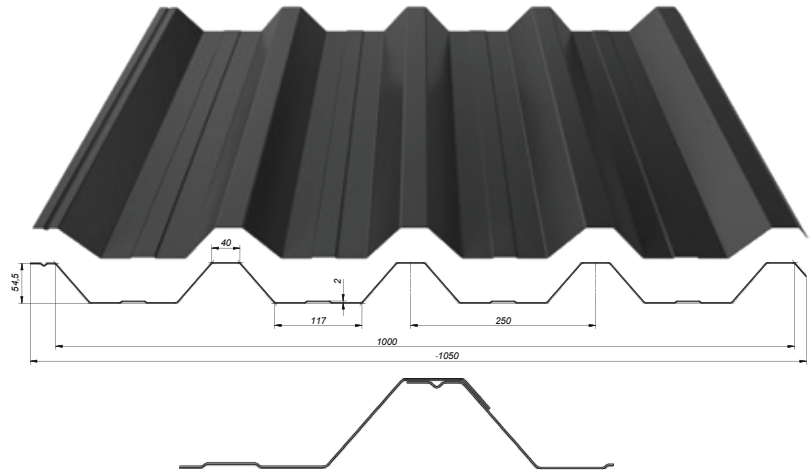

Verfügbare Beschichtungen:



T-55

TECHNISCHE DATEN

Gesamtbreite ~1050 mm
 Deckbreite 1000 mm
 Materialstärke (Stahl) 0,5-1,0 mm
 Lieferlänge bis zu 12000 mm

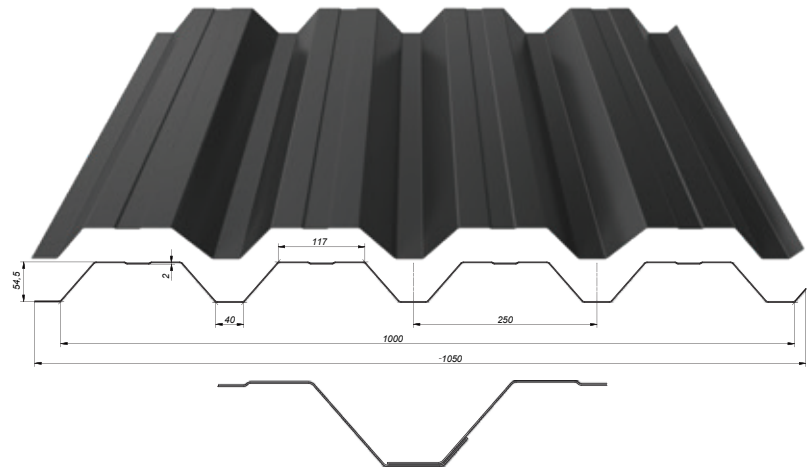

Verfügbare Beschichtungen:





STAHLZAUNLATTEN

PREMIUM STAHLZAUNLATTEN

Um die Erwartungen der Kunden zu erfüllen, hat Blachotrapez sein Produktportfolio sukzessiv erweitert, um die kundenseitigen Pläne für ein perfektes Zuhause realisieren zu können. Aus diesem Grund haben wir die Premium Stahlzaunlatten in unser Angebot aufgenommen. Als erstes Produkt im Segment „Umzäunung“ werden sie einheitlich mit den Bedachungslösungen von Blachotrapez angeboten. Das Komplettsystem von Dach und Zaun eignet sich als perfekte Lösung für den Hausbau und ermöglicht eine harmonisch einheitliche Gesamtoptik. Das auffällige Produkt, das patentrechtlich geschützt ist, zeichnet sich durch seine hohe Materialqualität sowie moderne und praktische Montagelösungen aus. Eine Umzäunung mit den Premium Stahlzaunlatten fügt sich perfekt in die umgebende Architektur ein, ergänzt die häusliche Umgebung und betont ihren Charakter. Durch unsere langjährige Erfahrung in der Produktion von qualitativ hochwertig beschichteten Paneelen haben wir ein extrem langlebiges und ästhetisches Produkt mit universellen Konstruktionslösungen geschaffen. Die Premium Stahlzaunlatten belasten die Zaunstruktur nicht, sie erlauben es, ihre Linien frei zu gestalten und eine optimale Höhe zu wählen – nach den individuellen Bedürfnissen kann man die Breite des Zaunspaltes frei wählen. Der unbestrittene Vorteil des Systems ist die extrem einfache und schnelle Montage, die selbst vorgenommen werden kann. Ein weiterer Vorteil ist, dass sich die Zaunlatten durch ihre einfache Reinigung und einen geringen Wartungsaufwand auszeichnen.



Stahlzaunlatten

TECHNISCHE DATEN

Profilhöhe	20,9 mm
Nutzbreite	123 mm
Gesamtbreite	123 mm
Elementlänge	je nach gewünschter Größe
Max. Länge der Elemente	2400 mm
Min. Länge der Elemente	150 mm

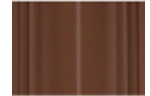
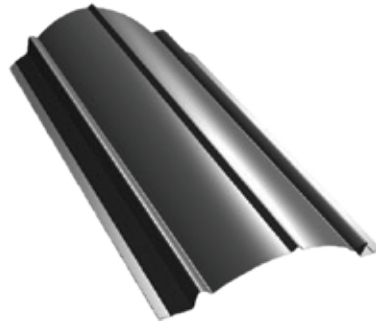

Die Stahlzaunlatten sind einseitig oder in doppelseitig beschichteter Ausführung erhältlich.

In der doppelseitig beschichteten Version sind folgende Farben verfügbar: RAL8017, RAL 9005, RAL 7016, Holzoptik. Als holzähnliche Variante ist Golden-Oak erhältlich. In der einseitigen Ausführung sind alle verfügbaren Rohstoffe außer HPS, verzinkt, Zink-Magnesium, Aluzink erhältlich.





 Pladur®
Relief IceCrystal

Pladur® Relief iceCrystal
TK 3009

Pladur® Relief iceCrystal
TK 8019

Pladur® Relief iceCrystal
TK 7016

Pladur® Relief iceCrystal
TK 9005

 Pladur® Wrinkle mat

Pladur® Wrinkle
MAT TK 6020

Pladur® Wrinkle
MAT TK 8004

Pladur® Wrinkle
MAT TK 3009

Pladur® Wrinkle
MAT TK 8017

Pladur® Wrinkle
MAT TK 8019

Pladur® Wrinkle
MAT TK 7016

Pladur® Wrinkle
MAT TK 7024

Pladur® Wrinkle
MAT TK 9005

 SUPERIOR HB

SUPERIOR HB
RAL 8004 HB

SUPERIOR HB
RAL 3009 HB

SUPERIOR HB
RAL 8017 HB

SUPERIOR HB
RAL 8019 HB

SUPERIOR HB
RAL 7016 HB

SUPERIOR HB
RAL 7024 HB

SUPERIOR HB
RAL 9005 HB

 Pladur®
Wrinkle Mat Plus

Pladur® Wrinkle
Mat Plus 8019

Pladur® Wrinkle
Mat Plus 7016

Pladur® Wrinkle
Mat Plus 9005



 Polyester Standard
RAL / MAT (AM)

RAL 3005*	RAL 3009*	RAL 3011*	RAL 5010*	RAL 6020*	RAL 6029*
RAL 7016	RAL 7024*	RAL 8004*	RAL 8017	RAL 8019	RAL 9005
RAL 9005	RAL 9006*	RAL 9010*	*Farben, die nicht in der Beschichtung Polyester Standard MAT (AM) erhältlich sind.		

 Aluminium
STUCCO / MAT

Aluminium STUCCO / MAT 3011*	Aluminium STUCCO / MAT 7016	Aluminium STUCCO / MAT 9005	Aluminium STUCCO / MAT 8017	*Farben in der Aluminium-MAT-Beschichtung nicht verfügbar.
------------------------------------	-----------------------------------	-----------------------------------	-----------------------------------	--

 Super Poliester
Standard R-MAT

RAL 9007	RAL 7016	RAL 9005
----------	----------	----------

 Aluzink

Aluzink 185

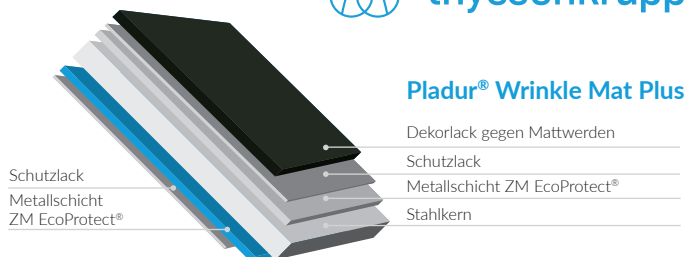

Pladur® Wrinkle Mat Plus - Grobkörniges Matt erhältlich in der bekannten Farbpalette. Die Beschichtung besteht aus 2 Schichten. Die Farbstärke der Beschichtung beträgt min. 50µm.

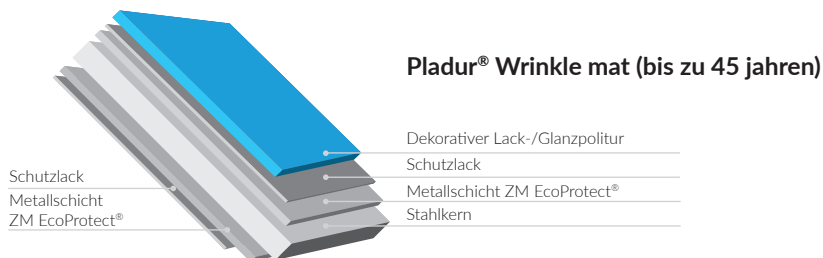

Pladur® Wrinkle mat - grob, mit Farben gemäß der Standardfarben, 2-Schicht-Lacksystem, die Farbstärke liegt bei mind. 35 µm. Die Bleche entsprechen den Anforderungen der Klasse A2 laut der Vorgaben 96/603/EG der Brandschutzkommission und können entsprechend der Korrosionskategorie C4 nach EN ISO 12944-2 verwendet werden.



Pladur® Relief IceCrystal

Oberflächenlackierung

Lack mit Eiskristallstruktur

Schutzlack

Metallschicht ZM EcoProtect®

Stahlkern

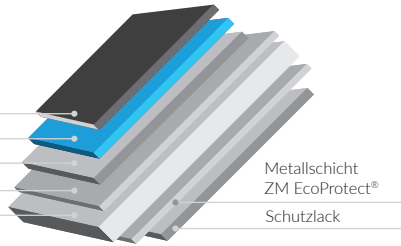

Metallschicht
ZM EcoProtect®

Schutzlack



Pladur®
Relief IceCrystal

Pladur® Relief iceCrystal - Blech mit patentierter Oberflächenstruktur, die eine eingefrorene Eisoberfläche imitiert, 3-Schicht-Lacksystem, die Farbstärke liegt bei mind. 36 µm. Die Bleche entsprechen den Anforderungen der Klasse A2 laut den Vorgaben 96/603/EG der Brandschutzkommission und können entsprechend der Korrosionskategorie C4 gemäß EN ISO 12944-2 verwendet werden.



Pladur® Relief Wood

Oberflächenlackierung

Holzstrukturlack

Schutzlack

Metallschicht ZM EcoProtect®

Stahlkern

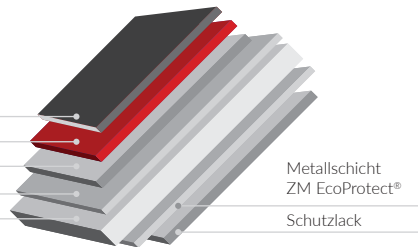

Metallschicht
ZM EcoProtect®

Schutzlack



Pladur®
Relief Wood

Pladur® Relief Wood - Blech mit patentierter Oberflächenstruktur, die echtes Holz nachahmt, 3-Schicht-Lacksystem, die Farbstärke liegt bei mind. 36 µm. Die Bleche entsprechen den Anforderungen der Klasse A2 laut den Vorgaben 96/603/EG der Brandschutzkommission und können entsprechend der Korrosionskategorie C4 gemäß EN ISO 12944-2 verwendet werden.

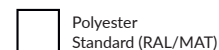
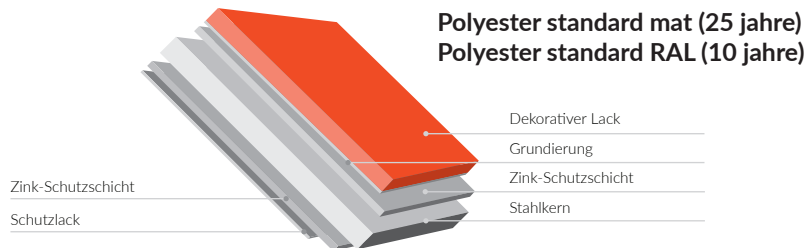

Polyester Standard - Bleche mit Polyester Standard-Beschichtung sind die beliebtesten unter den Metaldacheindeckungen. Heutzutage werden beidseitig verzinkte Bleche verwendet, was für einen besseren Schutz vor Korrosion sorgt. Die äußerste Farbschicht verleiht dem Produkt seine endgültige Farbe und Textur und schützt es vor äußeren Einflüssen.



SUPERIOR HB - bietet eine ausgezeichnete Alternative zu einer glatten Polyesteroberfläche. Dank der Beimischung von Acryl ist die Beschichtung leicht rau strukturiert und reflektiert das Licht hin zu einer schimmernden Wirkung. Der Acrylzusatz härtet zusätzlich die Oberfläche und verleiht dem Produkt damit eine bessere Kratzfestigkeit. Das mit einer metallischen Beschichtung lackierte Metall der SUPERIOR HB Modelle erfüllt die Brandschutzkriterien der Klasse A1 gemäß der Anforderung 96/603/EG der EU-Kommission. Produkte mit dem SUPERIOR HB Beschichtungssystem dürfen in der Korrosionskategorie C4 gemäß EN ISO 12944-2 eingesetzt werden.

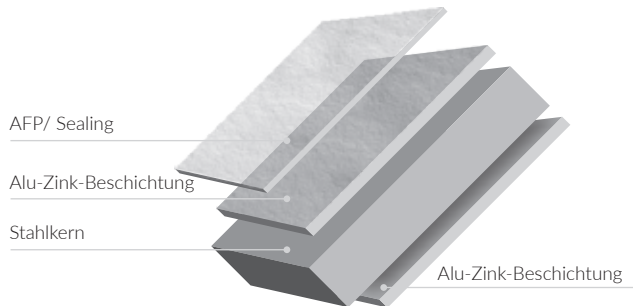

Alucynk AZ185 Aluzink AZ185 – wurde von BLACHOTRAPEZ als erstem Hersteller von Dacheindeckungen in Polen in die Produktion eingeführt. Die Aluzink Profile sind beidseitig mit einer Aluminium- und Zinklegierung versehen, der Prozess der heißen Galvanisierung ähnelt dem Prozess der Feuerverzinkung. Die Legierung setzt sich prozentual aus einzelnen Bestandteilen zusammen: Aluminium -55%, Zink -43,4% und Silizium -1,6%. Diese Bestandteile sorgen für eine hohe Korrosionsbeständigkeit durch eine synergistische Wirkung von Zink-Kathodenschutz und einem Aluminiumabschirmungseffekt. Blachotrapez verwendet für den Produktionsprozess ausschließlich Aluzink mit einem spezifischen Gewicht von 185 g/m² und bietet dafür eine 25-jährige Garantie. Die Bleche erfüllen die Brandschutzkriterien der Klasse A1 laut der Anforderung 96/603/EG der EU-Kommission und können in der Korrosionskategorie C4 gemäß EN ISO 12944-2 verwendet werden.

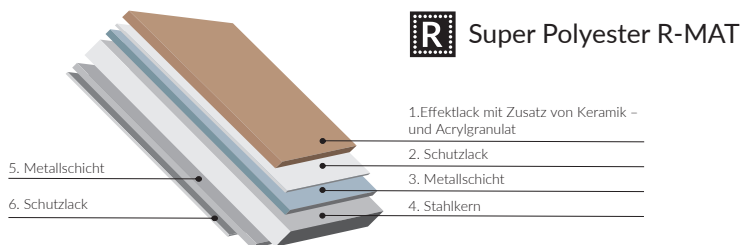

Stahlblech mit **Super Polyester R-MAT**-Beschichtung zeichnet sich durch hohe Kratzfestigkeit und UV-Stabilität aus. Der verwendete Lack ist eine Kombination aus einer dicken Grundierung und einer Super-Polyester-Deckschicht mit dem Zusatz von Keramik- und Acrylgranulat. Dies garantiert eine sehr gute Beständigkeit gegen äußere Witterungseinflüsse.

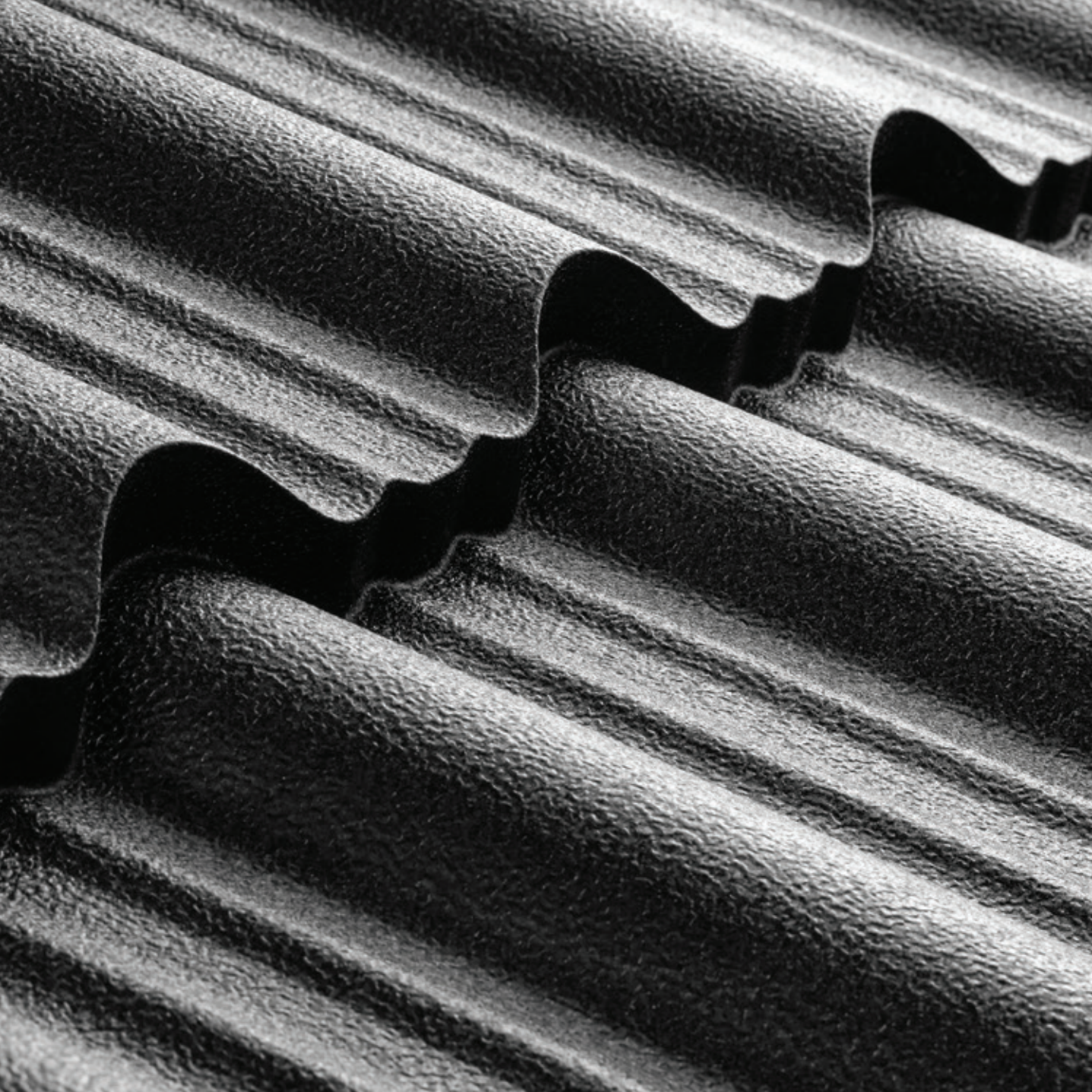

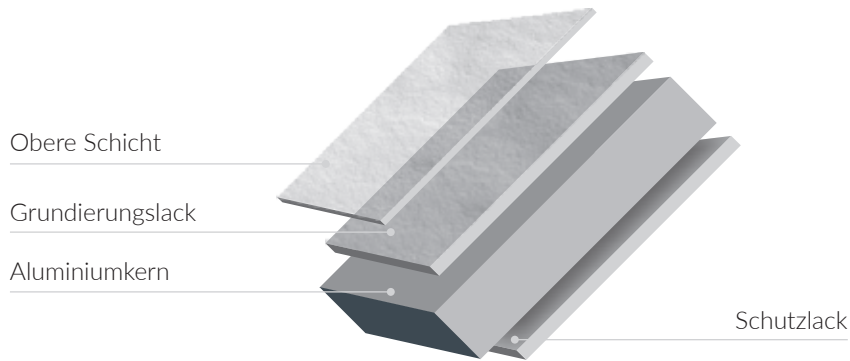

Aluminium
STUCCO / MAT

Aluminium STUCCO - ist eine besonders geformte Blechoberfläche (Orangenschale), die ein exklusives Aussehen verleiht, Regengeräusche besser dämpft und für einen hohen Nutzungskomfort sorgt.



Sehr leicht - seine Dichte beträgt nur $2,7\text{g/cm}^3$, dies ermöglicht die Entwicklung einer leichteren Konstruktion eines Gebäudes und Reduzierung der Baukosten.



100% erneuerbar - ein umweltfreundliches Material, völlig recyclebar, verliert beim Recycling seine ursprünglichen Eigenschaften nicht.



Robust und beständig. Die Zugfestigkeit von gegenwärtig hergestellten Aluminiumlegierungen ist mit Stahl vergleichbar. Das Aluminium ist beständig gegen schwierige Witterungsbedingungen, so dass es oft eine natürliche Wahl in vielen Anwendungen wird.



Plastisch - ist weich und leicht zu bearbeiten für einen Dachdecker. Die hohe Plastizität bewirkt, dass aus Aluminium fast jedes Produkt geformt werden kann.



Auf dem korrosionsbeständigen Aluminium entsteht eine dünne Sauerstoffschicht, die eine Oxidation verhindert.



FORSCHUNG UND ENTWICKLUNG

Die Forschung und Entwicklung fertigt je nach Kundenwunsch individuell abgestimmte Materialien mit spezifischen Eigenschaften und einem bestimmten Verarbeitungsgrad. Die Verarbeitung umfasst das Neuanlegen, Längs- und Querschnitte sowie verschiedene Widerstandsklassen, je nach den individuellen Bedürfnissen des Kunden. Wir bieten nach Wunsch auch die Bearbeitung von Fremdmaterialien an und ermöglichen durch qualitativ hochwertige Produktionsprozesse eine optimale Nutzung. Die von BLACHOTRAPEZ angebotenen Service-Dienstleistungen umfassen die Bearbeitung von verzinktem Stahl, Aluzink und von Produkten, welche organisch beschichtet sind.

ANTIKONDENSBSCHICHTUNG

hydr**o**control

Das Niederschlagen von Wasserdampf entsteht auf der Oberfläche von nicht isolierten Metaldächern. Das Auftreten dieses Phänomens hängt von vielen Faktoren ab, einschließlich der Dachkonstruktion und ihrer Wärmedämmung. Infolge der Kondensation von Wasserdampf kann das Dach feucht werden, somit Korrosion verursachen und die Bildung von Schimmel fördern. Im Extremfall kann es zu einer erhöhten Feuchtigkeit oder zur Eisbildung in der Dachkonstruktion. Die Firma BLACHOTRAPEZ bietet Ihnen eine einfache und effektive Lösung für dieses Problem – die Hydrocontrol Antikondensbeschichtung. Diese ist eine selbstklebende Membran, die an der Unterseite der Bleche befestigt wird. Diese Dienstleistung können wir auf Anfrage des Kunden ebenso anbieten.

SPS

Das technologische Verfahren SPS ermöglicht die Verarbeitung von Stahlmaterial unter optimalen klimatischen Bedingungen – unabhängig von der Umgebungstemperatur. Dadurch können das Vormaterial und insbesondere die Lackschichten flexibler verformt werden. Die wesentlichen Vorteile der SPS-Technologie liegen vor allem im positiven Einfluss auf die Qualität, Leistung und Haltbarkeit der von uns hergestellten Produkten. Die verwendete Technologie macht das Abdeckmaterial einzigartig resistent gegen zerstörende Wirkungen durch äußere Einflüsse, wie Korrosion und Beschädigung. Zugleich verliert das Produkt seine Eigenschaften nicht und sorgt für einen jahrelang wirksamen Dachschutz und eine hohe Ästhetik. Dank all dieser Faktoren, die aus der Verwendung von SPS resultieren, haben wir den größten Erfolg erzielt – die Verlängerung der Garanzzeit auf weitere 5 Jahre bei Beschichtungsprodukten des Polyester Standard Modells (glänzend, matt) für die Ablösung von Farbanstrichen. Die innovative SPS-Technologie wurde bereits im Jahr 2014 in unseren Herstellungsprozessen eingesetzt, infolgedessen haben wir die Garantien mit unserem Hauptlieferanten und Partner Thyssenkrupp Steel Europe verlängert. Die Garanzzeit für die PLADUR® Relief IceCrystal Modelle wurde von 20 auf 35 Jahre verlängert, für die PLADUR®Wrinkle MAT und die PLADUR® RAL Premium Modelle von 15 auf 25 Jahre.



Safe
Profiling
System



Geeignet für
JANOSIK
Metalldachschindel
Ortgang MARYNA



Geeignet für
JANOSIK
Metalldachschindel
Schneestopper Janosik



Geeignet für
JANOSIK
Metalldachschindel
First GRAN



Geeignet für

Schneestopper

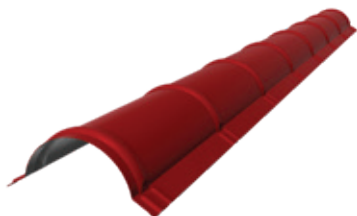

Geeignet für

Tonnenfirst



Geeignet für

First für Trapezbleche

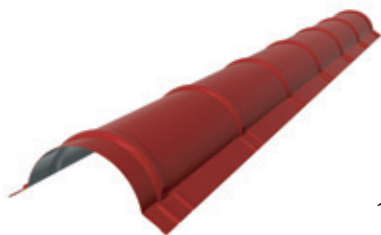

Geeignet für

Tonnenfirst

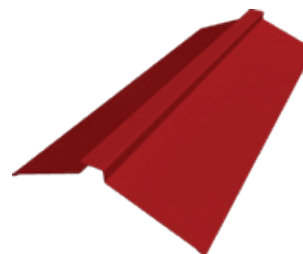

Geeignet für

First für Trapezbleche PLUS

In unserem Sortiment finden Sie auch viel professionelles Zubehör wie: First- Schornstein Dichtband, Pfannenblechdichtung, Trapezblechdichtung, Rohrmanschetten, Dachfolien, Dachfenster, Rinnensysteme und vieles, vieles mehr.

Wir fertigen Kantteile auch individuell nach Kundenwunsch.



LOGISTIK

Wir liefern das bestellte Material an den vom Kunden gewünschten Ort (es ist aber auch möglich, die Bestellung selbst mit einem eigenen Transportmittel abzuholen). Das Entladen sollte mit einer speziellen Verlade Technik, bzw. mit ausreichendem Personal durchgeführt werden. Dadurch werden Kratzer, Verformungen oder andere Schäden gemäß den Transport- und Lagervorschriften sowie den Garantiebedingungen vermieden.

LAGERUNG

Die gelagerten Materialien dürfen den Boden nicht direkt berühren und sollten an einem trockenen und belüfteten Ort aufbewahrt werden, der weit von aggressiven Einflüssen (wie Dünger oder Säuren) entfernt ist. Produkte, die mit einer Schutzfolie geschützt sind, sollten nicht direktem Sonnenlicht ausgesetzt werden (denken Sie daran, die Folie sofort zu entfernen). Es wird auch empfohlen, die gekauften Materialien nicht länger als 3 Monate gemäß den Transport- und Lagervorschriften und den Garantiebedingungen zu lagern.

MONTAGE

Wir empfehlen die Verwendung einer speziellen EPDM-Unterlegscheibe (extrem widerstandsfähig gegen hohe und niedrige Temperaturen) zur Befestigung der Bleche. Die empfohlen Schraubenzahl beträgt 5-8 Schrauben/m². Die Bleche sollten mit speziellen Vibrationsmessern (Nibblern) geschnitten werden. Verwenden Sie keine Winkelschleifer, die den Lack beschädigen können. Nach Abschluss der Arbeiten müssen alle Verunreinigungen gemäß den Transport- und Lagervorschriften sowie den Garantiebedingungen von der Plattenoberfläche entfernt werden.

Photovoltaikanlage



REVOLT
ENERGY

Dacheindeckungen



Verdecktes Rinnensystem



GROUP  BLACHOTRAPEZ





TÜV®

Produkt geprüft

No: 0000088684

certifikat.tuv-nord.pl

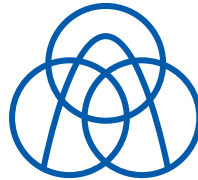

thyssenkrupp

Blachotrapez GmbH
Berliner Allee 6,
16356 Werneuchen

Tel.: 03338 4594 911
Fax: 03338 4594 913
Internetseite: <http://www.blachotrapez.eu/de>

Blachotrapez GmbH - Sitz: Schönfelder Weg 23-31, 16321 Barnau bei Berlin -
Registergericht: Frankfurt (Oder) –HRB 16441 FF –
Steuernummer: 065/106/06181
Umsatzsteuer-ID: DE313343903
Geschäftsführung: Thomas Stechert